

Technisches Datenblatt

SOM-Schelle, 1fach

Art.-Nr. 2124343



Mit Kunststoffschrauben, daher korrosionssicher, mit Langloch zur Befestigung mittels Holzschrauben oder Schlagdübel 5 mm.



PS Polystyrol

Stammdaten

Art.-Nr.	2124343
Typ	3082 LGR
Bezeichnung 1	SOM-Schelle
Dimension	22-34mm
Farbe	lichtgrau
RAL-Nummer	7035
Werkstoff	Polystyrol
Werkstoff Kürzel	PS
Kleinste VK-Einheit (VG)	25,00 Stück
Gewicht	2,06 kg/100 St.

Technisches Datenblatt

SOM-Schelle, 1fach

Art.-Nr. 2124343



Technische Daten

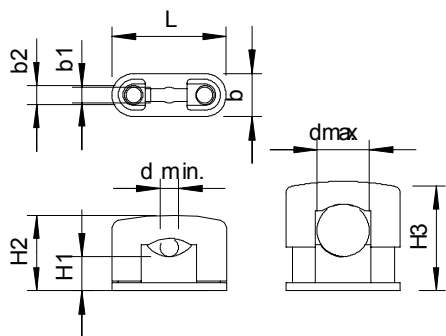

Maß b	18,00 mm
Maß b1	5,20 mm
Maß d min.	22,00 mm
Maß d max.	34,00 mm
Maß H1	11,00 mm
Maß H2	40,00 mm
Maß H3	52,00 mm
Maß L	62,00 mm
Anzahl der Kabel/Rohre	1,00
Ausführung	geschlossen
Befestigungsart	Schraubloch
Geeignet im Brandschutzbereich	<input type="checkbox"/>
Halogenfrei	<input checked="" type="checkbox"/>
Kunststoffummantelt	<input type="checkbox"/>
Schraube	M8 x 23
Spannbereich D	22,00 - 34,00 mm
UV-beständig	<input type="checkbox"/>