

Datenblatt | Artikelnummer: 2003-6641

Installationsetagenklemme; mit Betätigungsöffnung; 2,5 mm²; mit schwenkbarem Trennmesser; NT/L/PE; Push-in CAGE CLAMP®; 2,50 mm²; grau

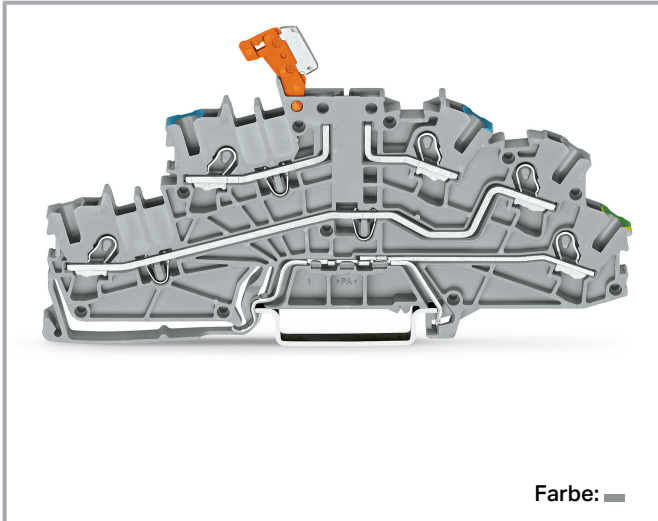

www.wago.com/2003-6641



Farbe:

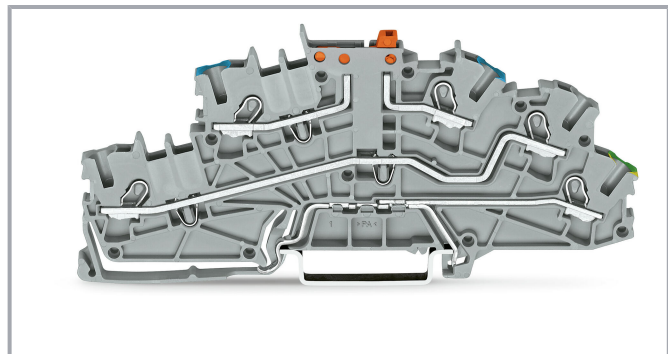
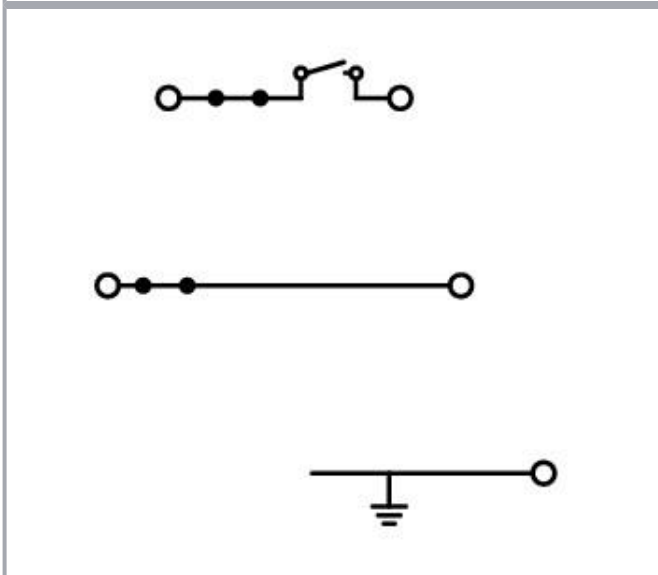
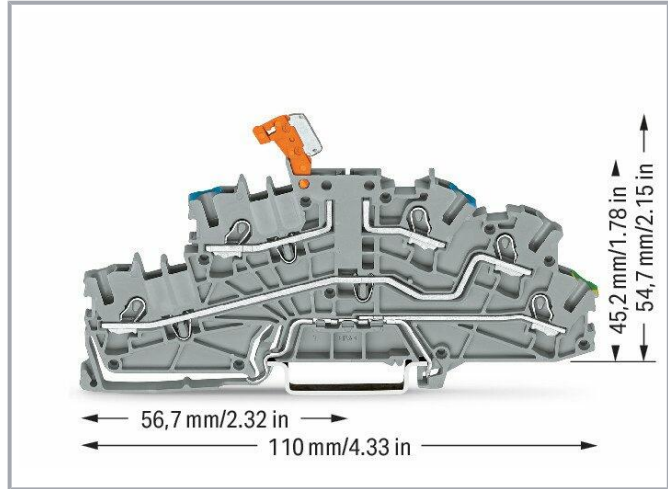

Daten

Elektrische Daten

Bemessungsdaten gemäß IEC/EN

Bemessungsdaten Hinweis

Potential - Masse

Änderungen vorbehalten. Bitte beachten Sie auch die weitere Produktdokumentation!

WAGO GmbH & Co. KG
Hansastr. 27
32423 Minden
Telefon: +49571 887-0 | Fax: +49571 887-169
E-Mail: info.de@wago.com | Web: www.wago.com

Haben Sie Fragen zu unseren Produkten?
Wir stehen Ihnen telefonisch unter +49 (571) 887-44222 gern zur Verfügung.



Bemessungsspannung (III / 3)	250 V
Bemessungsstoßspannung (III / 3)	4 kV
Bemessungsstrom	20 A
Bemessungsdaten Hinweis 2	Potential-Potential
Bemessungsspannung (III / 3) 2	400 V
Bemessungsstoßspannung (III / 3) 2	6 kV
Bemessungsstrom 2	25 A
Legende Bemessungsdaten	(III / 3) \triangleq Überspannungskategorie III / Verschmutzungsgrad 3

Bemessungsdaten gemäß UL

Approbationsdaten gemäß	UL 1059
Bemessungsspannung UL (Use Group B)	300 V
Bemessungsstrom UL (Use Group B)	20 A
Bemessungsspannung UL (Use Group C)	300 V
Bemessungsstrom UL (Use Group C)	20 A
Bemessungsspannung UL (Use Group D)	300 V
Bemessungsstrom UL (Use Group D)	20 A

Bemessungsdaten gemäß CSA

Bemessungsspannung CSA (Use Group D)	300 V
Bemessungsstrom CSA (Use Group D)	10 A
Approbationsdaten gemäß	C22.2 No 158
Bemessungsspannung CSA (Use Group B)	300 V
Bemessungsstrom CSA (Use Group B)	20 A
Bemessungsspannung CSA (Use Group D)	150 V
Bemessungsstrom CSA (Use Group D)	15 A

Anschlussdaten

Gesamte Anzahl der Klemmstellen	5
Gesamte Anzahl der Potentiale	3
Anzahl der Ebenen	3

Anschluss 1

Anschlusstechnik	Push-in CAGE CLAMP®
Betätigungsart	Push-in Betätigungswerkzeug

Änderungen vorbehalten. Bitte beachten Sie auch die weitere Produktdokumentation!



Anschließbare Leiterwerkstoffe	Kupfer
Nennquerschnitt	2,5 mm ²
Eindrähtiger Leiter	0,25 ... 4 mm ² / 22 ... 12 AWG
Eindrähtiger Leiter; direkt steckbar	0,75 ... 4 mm ² / 18 ... 12 AWG
Feindrähtiger Leiter	0,25 ... 4 mm ² / 22 ... 12 AWG
Feindrähtiger Leiter; mit Aderendhülse mit Kunststoffkragen	0,25 ... 2,5 mm ² / 22 ... 14 AWG
Feindrähtiger Leiter; mit Aderendhülse, direkt steckbar	1 ... 2,5 mm ² / 18 ... 14 AWG
Hinweis (Leiterquerschnitt)	Je nach Beschaffenheit des Leiters kann auch ein Leiter geringeren Querschnitts direkt steckbar sein.
Abisolierlänge	10 ... 12 mm / 0.39 ... 0.47 inch
Verdrahtungsrichtung	Frontverdrahtung

Geometrische Daten

Breite	5,2 mm / 0.205 inch
Höhe	110 mm / 4.331 inch
Tiefe ab Oberkante Tragschiene	45,2 mm / 1.78 inch

Mechanische Daten

Potentialkennzeichnung	NTi/L/PE
Bauform	abgewinkelte Bauform
Montageart	Tragschiene 35
Beschriftungsebene	Mitten-/Seitliche Beschriftung

Werkstoffdaten

Farbe	grau
Isolierwerkstoff	Polyamid (PA66)
Brennbarkeitsklasse gemäß UL 94	V0
Brandlast	0,309 MJ
Gewicht	20,4 g

Kaufmännische Daten

Produktgruppe	22 (TOPJOB S Reihenklemmen)
eCl@ss 10.0	27-14-11-25
eCl@ss 9.0	27-14-11-25
ETIM 7.0	EC001329
ETIM 6.0	EC001329
VPE (UVPE)	50 Stück

Änderungen vorbehalten. Bitte beachten Sie auch die weitere Produktdokumentation!



WAGO GmbH & Co. KG
Hansastr. 27
32423 Minden
Telefon: +49571 887-0 | Fax: +49571 887-169
E-Mail: info.de@wago.com | Web: www.wago.com

Haben Sie Fragen zu unseren Produkten?
Wir stehen Ihnen telefonisch unter +49 (571) 887-44222 gern zur Verfügung.

Verpackungsart	Karton
Ursprungsland	CN
GTIN	4050821322030
Zolltarifnummer	85365080900

Zulassungen / Zertifikate

Länderspezifische Zulassungen

Logo	Zulassung	Norm	Zertifikatsname
	CCA DEKRA Certification B.V.	EN 60947	71-113530
	CCA DEKRA Certification B.V.	EN 60947	NTR NL-7828
	CSA DEKRA Certification B.V.	C22.2 No. 158	70111102

UL-Zulassungen

Logo	Zulassung	Norm	Zertifikatsname
	UL Underwriters Laboratories Inc.	UL 1059	E45172

Notwendiges Zubehör

Abschlussplatte

Abschlussplatte	Art-Nr.: 2003-6692 Abschluss- und Zwischenplatte; 0,8 mm dick; orange	www.wago.com/2003-6692
-----------------	---	--

Optionales Zubehör

Isolierungs-Stopp

Isolierstopp	Art-Nr.: 2002-171 Isolierungsstopp; 0,25 - 0,5 mm ² ; 5 Stück / Strang; lichtgrau	www.wago.com/2002-171
--------------	--	--

Änderungen vorbehalten. Bitte beachten Sie auch die weitere Produktdokumentation!





Art-Nr.: 2002-172

Isolierungsstopp; 0,75 - 1 mm²; 5 Stück / Strang; dunkelgrau

www.wago.com/2002-172



Werkzeug

Betätigungswerkzeug





	Art-Nr.: 2009-310 Betätigungswerkzeug; Klingen 3,5 x 0,5 mm und 5,5 x 0,8 mm; für TOPJOB®S-Installationsklemmen; grün	www.wago.com/2009-310
	Art-Nr.: 2009-309 Betätigungswerkzeug; Klingen 3,5 x 0,5 mm und 2,5 x 0,4 mm; für TOPJOB®S-Installationsklemmen	www.wago.com/2009-309
	Art-Nr.: 210-658 Betätigungswerkzeug; Klinge 3,5 x 0,5 mm; mit teilisoliertem Schaft; abgewinkelt; kurz; mehrfarbig	www.wago.com/210-658
	Art-Nr.: 210-720 Betätigungswerkzeug; Klinge 3,5 x 0,5 mm; mit teilisoliertem Schaft; mehrfarbig	www.wago.com/210-720

Beschriftungsmaterial

Gruppenschildträger













	Art-Nr.: 2009-193 Gruppenschildträger	www.wago.com/2009-193
	Art-Nr.: 2009-192 Gruppenschildträger	www.wago.com/2009-192
	Art-Nr.: 2009-191 Gruppenschildträger	www.wago.com/2009-191

Beschriftungsschild

	Art-Nr.: 2009-115/000-002 WMB-Inline; für Smart Printer; 1500 Stück auf Rolle; dehnbar 5 - 5,2 mm; unbedruckt; aufrastbar; gelb	www.wago.com/2009-115/000-002
	Art-Nr.: 2009-115/000-007 WMB-Inline; für Smart Printer; 1500 Stück auf Rolle; dehnbar 5 - 5,2 mm; unbedruckt; aufrastbar; grau	www.wago.com/2009-115/000-007
	Art-Nr.: 2009-115/000-017 WMB-Inline; für Smart Printer; 1500 Stück auf Rolle; dehnbar 5 - 5,2 mm; unbedruckt; aufrastbar; hellgrün	www.wago.com/2009-115/000-017
	Art-Nr.: 2009-115/000-023 WMB-Inline; für Smart Printer; 1500 Stück auf Rolle; dehnbar 5 - 5,2 mm; unbedruckt; aufrastbar; grün	www.wago.com/2009-115/000-023
	Art-Nr.: 2009-115/000-024 WMB-Inline; für Smart Printer; 1500 Stück auf Rolle; dehnbar 5 - 5,2 mm; unbedruckt; aufrastbar; violett	www.wago.com/2009-115/000-024

Art-Nr.: 2009-145/000-006

Änderungen vorbehalten. Bitte beachten Sie auch die weitere Produktdokumentation!

	Mini-WSB Inline; für Smart Printer; 1700 Stück auf Rolle; dehnbar 5 - 5,2 mm; unbedruckt; aufrastbar; blau	www.wago.com/2009-145/000-006
	Art-Nr.: 2009-145 Mini-WSB Inline; für Smart Printer; 1700 Stück auf Rolle; dehnbar 5 - 5,2 mm; unbedruckt; aufrastbar; weiß	www.wago.com/2009-145
	Art-Nr.: 2009-145/000-002 Mini-WSB Inline; für Smart Printer; 1700 Stück auf Rolle; dehnbar 5 - 5,2 mm; unbedruckt; aufrastbar; gelb	www.wago.com/2009-145/000-002
	Art-Nr.: 2009-145/000-007 Mini-WSB Inline; für Smart Printer; 1700 Stück auf Rolle; dehnbar 5 - 5,2 mm; unbedruckt; aufrastbar; grau	www.wago.com/2009-145/000-007
	Art-Nr.: 2009-145/000-005 Mini-WSB Inline; für Smart Printer; 1700 Stück auf Rolle; dehnbar 5 - 5,2 mm; unbedruckt; aufrastbar; rot	www.wago.com/2009-145/000-005
	Art-Nr.: 2009-145/000-012 Mini-WSB Inline; für Smart Printer; 1700 Stück auf Rolle; dehnbar 5 - 5,2 mm; unbedruckt; aufrastbar; orange	www.wago.com/2009-145/000-012
	Art-Nr.: 2009-145/000-023 Mini-WSB Inline; für Smart Printer; 1700 Stück auf Rolle; dehnbar 5 - 5,2 mm; unbedruckt; aufrastbar; grün	www.wago.com/2009-145/000-023
	Art-Nr.: 2009-145/000-024 Mini-WSB Inline; für Smart Printer; 1700 Stück auf Rolle; dehnbar 5 - 5,2 mm; unbedruckt; aufrastbar; violett	www.wago.com/2009-145/000-024
	Art-Nr.: 2009-115 WMB-Inline; für Smart Printer; 1500 Stück auf Rolle; dehnbar 5 - 5,2 mm; unbedruckt; aufrastbar; weiß	www.wago.com/2009-115
	Art-Nr.: 248-501/000-006 Mini-WSB-Beschriftungskarte; als Karte; nicht dehnbar; unbedruckt; aufrastbar; blau	www.wago.com/248-501/000-006
	Art-Nr.: 248-501/000-007 Mini-WSB-Beschriftungskarte; als Karte; nicht dehnbar; unbedruckt; aufrastbar; grau	www.wago.com/248-501/000-007
	Art-Nr.: 248-501/000-002 Mini-WSB-Beschriftungskarte; als Karte; nicht dehnbar; unbedruckt; aufrastbar; gelb	www.wago.com/248-501/000-002

Änderungen vorbehalten. Bitte beachten Sie auch die weitere Produktdokumentation!

WAGO GmbH & Co. KG
 Hansastr. 27
 32423 Minden
 Telefon: +49571 887-0 | Fax: +49571 887-169
 E-Mail: info.de@wago.com | Web: www.wago.com

Haben Sie Fragen zu unseren Produkten?
 Wir stehen Ihnen telefonisch unter +49 (571) 887-44222 gern zur Verfügung.



Art-Nr.: 248-501/000-012
Mini-WSB-Beschriftungskarte; als Karte; nicht dehnbar; unbedruckt; aufrastbar; orange

www.wago.com/248-501/000-012



Art-Nr.: 248-501
Mini-WSB-Beschriftungskarte; als Karte; nicht dehnbar; unbedruckt; aufrastbar; weiß

www.wago.com/248-501



Art-Nr.: 248-501/000-017
Mini-WSB-Beschriftungskarte; als Karte; nicht dehnbar; unbedruckt; aufrastbar; hellgrün

www.wago.com/248-501/000-017



Art-Nr.: 248-501/000-005
Mini-WSB-Beschriftungskarte; als Karte; nicht dehnbar; unbedruckt; aufrastbar; rot

www.wago.com/248-501/000-005



Art-Nr.: 248-501/000-024
Mini-WSB-Beschriftungskarte; als Karte; nicht dehnbar; unbedruckt; aufrastbar; violett

www.wago.com/248-501/000-024



Art-Nr.: 248-501/000-023
Mini-WSB-Beschriftungskarte; als Karte; nicht dehnbar; unbedruckt; aufrastbar; grün

www.wago.com/248-501/000-023



Art-Nr.: 793-5501/000-007
WMB-Beschriftungskarte; als Karte; für Klemmenbreite 5 - 17,5 mm; dehnbar 5 - 5,2 mm; unbedruckt; aufrastbar; grau

www.wago.com/793-5501/000-007



Art-Nr.: 793-5501/000-012
WMB-Beschriftungskarte; als Karte; für Klemmenbreite 5 - 17,5 mm; dehnbar 5 - 5,2 mm; unbedruckt; aufrastbar; orange

www.wago.com/793-5501/000-012



Art-Nr.: 793-5501/000-014
WMB-Beschriftungskarte; als Karte; für Klemmenbreite 5 - 17,5 mm; dehnbar 5 - 5,2 mm; unbedruckt; aufrastbar; braun

www.wago.com/793-5501/000-014



Art-Nr.: 793-5501/000-017
WMB-Beschriftungskarte; als Karte; für Klemmenbreite 5 - 17,5 mm; dehnbar 5 - 5,2 mm; unbedruckt; aufrastbar; grün

www.wago.com/793-5501/000-017

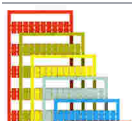

Art-Nr.: 793-5501/000-023
WMB-Beschriftungskarte; als Karte; für Klemmenbreite 5 - 17,5 mm; dehnbar 5 - 5,2 mm; unbedruckt; aufrastbar; hellgrün

www.wago.com/793-5501/000-023

Art-Nr.: 793-5501/000-024

Änderungen vorbehalten. Bitte beachten Sie auch die weitere Produktdokumentation!

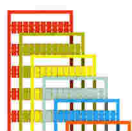

WMB-Beschriftungskarte; als Karte; für Klemmenbreite 5 - 17,5 mm; dehnbar 5 - 5,2 mm; unbedruckt; aufrastbar; violett

www.wago.com/793-5501/000-024

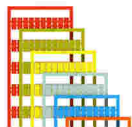

Art-Nr.: 793-501/000-002
WMB-Beschriftungskarte; als Karte; nicht dehnbar; unbedruckt; aufrastbar; gelb

www.wago.com/793-501/000-002

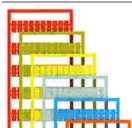

Art-Nr.: 793-501/000-007
WMB-Beschriftungskarte; als Karte; nicht dehnbar; unbedruckt; aufrastbar; grau

www.wago.com/793-501/000-007



Art-Nr.: 793-501/000-017
WMB-Beschriftungskarte; als Karte; nicht dehnbar; unbedruckt; aufrastbar; hellgrün

www.wago.com/793-501/000-017



Art-Nr.: 793-501/000-012
WMB-Beschriftungskarte; als Karte; nicht dehnbar; unbedruckt; aufrastbar; orange

www.wago.com/793-501/000-012



Art-Nr.: 793-501/000-023
WMB-Beschriftungskarte; als Karte; nicht dehnbar; unbedruckt; aufrastbar; grün

www.wago.com/793-501/000-023



Art-Nr.: 793-501/000-006
WMB-Beschriftungskarte; als Karte; nicht dehnbar; unbedruckt; aufrastbar; blau

www.wago.com/793-501/000-006

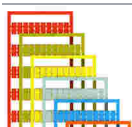

Art-Nr.: 793-501/000-005
WMB-Beschriftungskarte; als Karte; nicht dehnbar; unbedruckt; aufrastbar; rot

www.wago.com/793-501/000-005



Art-Nr.: 793-501
WMB-Beschriftungskarte; als Karte; nicht dehnbar; unbedruckt; aufrastbar; weiß

www.wago.com/793-501

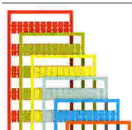

Art-Nr.: 793-501/000-024
WMB-Beschriftungskarte; als Karte; nicht dehnbar; unbedruckt; aufrastbar; violett

www.wago.com/793-501/000-024



Art-Nr.: 793-5501/000-005
WMB-Beschriftungskarte; als Karte; für Klemmenbreite 5 - 17,5 mm; dehnbar 5 - 5,2 mm; unbedruckt; aufrastbar; rot

www.wago.com/793-5501/000-005

Änderungen vorbehalten. Bitte beachten Sie auch die weitere Produktdokumentation!

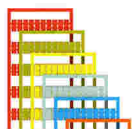

Art-Nr.: 793-5501/000-002

WMB-Beschriftungskarte; als Karte; für Klemmenbreite 5 - 17,5 mm; dehnbar 5 - 5,2 mm; unbedruckt; aufrastbar; gelb

www.wago.com/793-5501/000-002

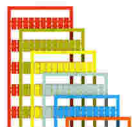

Art-Nr.: 793-5501/000-006

WMB-Beschriftungskarte; als Karte; für Klemmenbreite 5 - 17,5 mm; dehnbar 5 - 5,2 mm; unbedruckt; aufrastbar; blau

www.wago.com/793-5501/000-006



Art-Nr.: 793-5501

WMB-Beschriftungskarte; als Karte; für Klemmenbreite 5 - 17,5 mm; dehnbar 5 - 5,2 mm; unbedruckt; aufrastbar; weiß

www.wago.com/793-5501



Art-Nr.: 2009-115/000-012

WMB-Inline; für Smart Printer; 1500 Stück auf Rolle; dehnbar 5 - 5,2 mm; unbedruckt; aufrastbar; orange

www.wago.com/2009-115



Art-Nr.: 2009-115/000-006

WMB-Inline; für Smart Printer; 1500 Stück auf Rolle; dehnbar 5 - 5,2 mm; unbedruckt; aufrastbar; blau

www.wago.com/2009-115/000-006



Art-Nr.: 2009-115/000-005

WMB-Inline; für Smart Printer; 1500 Stück auf Rolle; dehnbar 5 - 5,2 mm; unbedruckt; aufrastbar; rot

www.wago.com/2009-115/000-005

Beschriftungsstreifen



Art-Nr.: 2009-110

Beschriftungsstreifen; für Smart Printer; auf Rolle; nicht dehnbar; unbedruckt; aufrastbar; weiß

www.wago.com/2009-110

Beschriftungsadapter



Art-Nr.: 2009-198

Adapter; grau

www.wago.com/2009-198

Prüfen und Messen

Prüfzubehör



Art-Nr.: 2009-174

Prüfadapter; für Prüfstecker Ø 4 mm; zur Prüfung von TOPJOB®S-Reihenklammern; grau

www.wago.com/2009-174



Art-Nr.: 2009-182

Prüfabgriff; für max. 2,5 mm²; für den werkzeuglosen Anschluss individueller Prüflleitungen von 0,08 mm - 2,5 mm; grau

www.wago.com/2009-182



Art-Nr.: 2003-499

N/L-Pfufadapter; für Installationsetagenklammern 2003-6641 und 2003-6640; für Vertikalprüfschacht; 2-polig; grau

www.wago.com/2003-499



Art-Nr.: 2003-500

N-Prüfadapter; für Installationsetagenklammern 2003-6641 und 2003-6640; für Vertikalprüfschacht; 1-polig; grau

www.wago.com/2003-500

Änderungen vorbehalten. Bitte beachten Sie auch die weitere Produktdokumentation!

WAGO GmbH & Co. KG

Hansastr. 27

32423 Minden

Telefon: +49571 887-0 | Fax: +49571 887-169

E-Mail: info.de@wago.com | Web: www.wago.com

Haben Sie Fragen zu unseren Produkten?

Wir stehen Ihnen telefonisch unter +49 (571) 887-44222 gern zur Verfügung.



Art-Nr.: 210-136
 Prüfstecker; Ø 2 mm; mit 500mm-Leitung; rot

www.wago.com/210-136

Brücker

Brücker

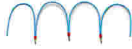

Art-Nr.: 210-123
 Drahtkettenbrücker; isoliert; blau

www.wago.com/210-123



Art-Nr.: 2002-402
 Brücker; 2-fach; isoliert; lichtgrau

www.wago.com/2002-402



Art-Nr.: 2002-402/000-005
 Brücker; 2-fach; isoliert; rot

www.wago.com/2002-402/000-005



Art-Nr.: 2002-400
 Endlosbrücker; 2-fach; isoliert; lichtgrau

www.wago.com/2002-400



Art-Nr.: 2002-403
 Brücker; 3-fach; isoliert; lichtgrau

www.wago.com/2002-403



Art-Nr.: 2002-404/000-005
 Brücker; 4-fach; isoliert; rot

www.wago.com/2002-404/000-005



Art-Nr.: 2002-403/000-006
 Brücker; 3-fach; isoliert; blau

www.wago.com/2002-403/000-006



Art-Nr.: 2002-404/000-006
 Brücker; 4-fach; isoliert; blau

www.wago.com/2002-404/000-006



Art-Nr.: 2002-403/000-005
 Brücker; 3-fach; isoliert; rot

www.wago.com/2002-403/000-005



Art-Nr.: 2002-405/000-005
 Brücker; 5-fach; isoliert; rot

www.wago.com/2002-405/000-005



Art-Nr.: 2002-402/000-006
 Brücker; 2-fach; isoliert; blau

www.wago.com/2002-402/000-006



Art-Nr.: 2002-405/000-006
 Brücker; 5-fach; isoliert; blau

www.wago.com/2002-405/000-006



Art-Nr.: 2002-404

Änderungen vorbehalten. Bitte beachten Sie auch die weitere Produktdokumentation!

Brücker; 4-fach; isoliert; lichtgrau

www.wago.com/2002-404



Art-Nr.: 2002-406/000-006
Brücker; 6-fach; isoliert; blau

www.wago.com/2002-406/000-006



Art-Nr.: 2002-406/000-005
Brücker; 6-fach; isoliert; rot

www.wago.com/2002-406/000-005



Art-Nr.: 2002-406/020-000
Dreieckbrücker; isoliert; lichtgrau

www.wago.com/2002-406/020-000



Art-Nr.: 2002-405
Brücker; 5-fach; isoliert; lichtgrau

www.wago.com/2002-405



Art-Nr.: 2002-407/000-005
Brücker; 7-fach; isoliert; rot

www.wago.com/2002-407/000-005



Art-Nr.: 2002-408
Brücker; 8-fach; isoliert; lichtgrau

www.wago.com/2002-408



Art-Nr.: 2002-408/000-006
Brücker; 8-fach; isoliert; blau

www.wago.com/2002-408/000-006



Art-Nr.: 2002-405/011-000
Sternbrücker; 3-fach; isoliert; lichtgrau

www.wago.com/2002-405/011-000



Art-Nr.: 2002-407/000-006
Brücker; 7-fach; isoliert; blau

www.wago.com/2002-407/000-006



Art-Nr.: 2002-408/000-005
Brücker; 8-fach; isoliert; rot

www.wago.com/2002-408/000-005



Art-Nr.: 2002-407
Brücker; 7-fach; isoliert; lichtgrau

www.wago.com/2002-407



Art-Nr.: 2002-406
Brücker; 6-fach; isoliert; lichtgrau

www.wago.com/2002-406

Änderungen vorbehalten. Bitte beachten Sie auch die weitere Produktdokumentation!

WAGO GmbH & Co. KG
Hansastr. 27
32423 Minden
Telefon: +49571 887-0 | Fax: +49571 887-169
E-Mail: info.de@wago.com | Web: www.wago.com

Haben Sie Fragen zu unseren Produkten?
Wir stehen Ihnen telefonisch unter +49 (571) 887-44222 gern zur Verfügung.



Art-Nr.: 2002-410/000-005
Brücker; 10-fach; isoliert; rot

www.wago.com/2002-410/000-005



Art-Nr.: 2002-410/000-006
Brücker; 10-fach; isoliert; blau

www.wago.com/2002-410/000-006



Art-Nr.: 2002-410
Brücker; 10-fach; isoliert; lichtgrau

www.wago.com/2002-410



Art-Nr.: 2002-409/000-006
Brücker; 9-fach; isoliert; blau

www.wago.com/2002-409/000-006



Art-Nr.: 2002-409/000-005
Brücker; 9-fach; isoliert; rot

www.wago.com/2002-409/000-005



Art-Nr.: 2002-409
Brücker; 9-fach; isoliert; lichtgrau

www.wago.com/2002-409



Art-Nr.: 2002-423/000-006
Endlosbrücker; von 1 auf 3; isoliert; blau

www.wago.com/2002-423/000-006



Art-Nr.: 2002-423
Endlosbrücker; von 1 auf 3; isoliert; lichtgrau

www.wago.com/2002-423

Art-Nr.: 2002-433
Brücker; von 1 auf 3; isoliert; lichtgrau

www.wago.com/2002-433

Art-Nr.: 2002-434
Brücker; von 1 auf 4; isoliert; lichtgrau

www.wago.com/2002-434



Art-Nr.: 2002-423/000-005
Endlosbrücker; von 1 auf 3; isoliert; rot

www.wago.com/2002-423/000-005

Art-Nr.: 2002-435
Brücker; von 1 auf 5; isoliert; lichtgrau

www.wago.com/2002-435

Art-Nr.: 2002-436
Brücker; von 1 auf 6; isoliert; lichtgrau

www.wago.com/2002-436

Art-Nr.: 2002-437
Brücker; von 1 auf 7; isoliert; lichtgrau















www.wago.com/2002-437

Art-Nr.: 2002-438
Brücker; von 1 auf 8; isoliert; lichtgrau











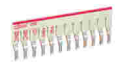

www.wago.com/2002-438

Art-Nr.: 2002-439

Änderungen vorbehalten. Bitte beachten Sie auch die weitere Produktdokumentation!

	Brücker; von 1 auf 9; isoliert; lichtgrau	www.wago.com/2002-439
	Art-Nr.: 2002-440 Brücker; von 1 auf 10; isoliert; lichtgrau	www.wago.com/2002-440
	Art-Nr.: 2002-472 Schachtelbrücker; 2-fach; isoliert; lichtgrau	www.wago.com/2002-472
	Art-Nr.: 2002-473 Schachtelbrücker; 3-fach; isoliert; lichtgrau	www.wago.com/2002-473
	Art-Nr.: 2002-475/011-000 Schachtelbrücker; 3-fach; isoliert; lichtgrau	www.wago.com/2002-475/011-000
	Art-Nr.: 2002-475 Schachtelbrücker; 5-fach; isoliert; lichtgrau	www.wago.com/2002-475
	Art-Nr.: 2002-476 Schachtelbrücker; 6-fach; isoliert; lichtgrau	www.wago.com/2002-476
	Art-Nr.: 2002-474 Schachtelbrücker; 4-fach; isoliert; lichtgrau	www.wago.com/2002-474
	Art-Nr.: 2002-477 Schachtelbrücker; 7-fach; isoliert; lichtgrau	www.wago.com/2002-477
	Art-Nr.: 2002-473/011-000 Schachtelbrücker; 2-fach; von 1 auf 3; isoliert; lichtgrau	www.wago.com/2002-473/011-000
	Art-Nr.: 2002-479 Schachtelbrücker; 9-fach; isoliert; lichtgrau	www.wago.com/2002-479
	Art-Nr.: 2002-478 Schachtelbrücker; 8-fach; isoliert; lichtgrau	www.wago.com/2002-478
	Art-Nr.: 2002-479/011-000 Schachtelbrücker; isoliert; lichtgrau	www.wago.com/2002-479/011-000
	Art-Nr.: 2002-480 Schachtelbrücker; 10-fach; isoliert; lichtgrau	www.wago.com/2002-480
	Art-Nr.: 2002-477/011-000 Schachtelbrücker; isoliert; lichtgrau	www.wago.com/2002-477/011-000
	Art-Nr.: 2002-481/011-000 Schachtelbrücker; isoliert; lichtgrau	www.wago.com/2002-481/011-000

Änderungen vorbehalten. Bitte beachten Sie auch die weitere Produktdokumentation!

	Art-Nr.: 2002-481 Schachtelbrücke; 11-fach; isoliert; lichtgrau	www.wago.com/2002-481
	Art-Nr.: 2002-482 Schachtelbrücke; 12-fach; isoliert; lichtgrau	www.wago.com/2002-482
	Art-Nr.: 210-103 Drahtkettenbrücke; isoliert; schwarz	www.wago.com/210-103
Montage		
Montagematerial		
	Art-Nr.: 2009-305 Sammelschienenenträger; mit Endklammerfunktion und ausbrechbarer Trennplatte; auf TS 35 aufrastbar; 7,5 mm dick; blau	www.wago.com/2009-305
	Art-Nr.: 2009-304 Sammelschienenenträger; nicht als Endklammer verwendbar; auf TS 35 aufrastbar; 1,5 mm dick; blau	www.wago.com/2009-304
	Art-Nr.: 709-156 Abdeckprofil; Typ 3; passend zu Abdeckprofilträger Typ 3; 1 m lang; transparent	www.wago.com/709-156
	Art-Nr.: 709-169 Abdeckprofilträger; Typ 3; grau	www.wago.com/709-169
Steckbarer Leitungsbrücker		
Brücker		
	Art-Nr.: 2009-412 Steckbarer Leitungsbrücker; isoliert; 60 mm lang; schwarz	www.wago.com/2009-412
	Art-Nr.: 2009-414 Steckbarer Leitungsbrücker; 1,5 mm ² ; isoliert; 110 mm lang; schwarz	www.wago.com/2009-414
	Art-Nr.: 2009-416 Steckbarer Leitungsbrücker; 1,5 mm ² ; isoliert; 250 mm lang; schwarz	www.wago.com/2009-416
	Art-Nr.: 2009-414/000-005 Steckbarer Leitungsbrücker; 1,5 mm ² ; isoliert; 110 mm lang; schwarz	www.wago.com/2009-414/000-005
	Art-Nr.: 2009-414/000-006 Steckbarer Leitungsbrücker; isoliert; 110 mm lang; schwarz	www.wago.com/2009-414/000-006
Tragschiene		
Montagematerial		
	Art-Nr.: 210-197 Stahltragschiene; 35 x 15 mm; 1,5 mm dick; 2 m lang; gelocht; ähnlich EN 60715; silberfarben	www.wago.com/210-197

Änderungen vorbehalten. Bitte beachten Sie auch die weitere Produktdokumentation!

	Art-Nr.: 210-198 Kupfertragschiene; 35 x 15 mm; 2,3 mm dick; 2 m lang; ungelocht; entsprechend EN 60715; kupferfarben	www.wago.com/210-198
	Art-Nr.: 210-113 Stahltragschiene; 35 x 7,5 mm; 1 mm dick; 2 m lang; ungelocht; entsprechend EN 60715; silberfarben	www.wago.com/210-113
	Art-Nr.: 210-118 Stahltragschiene; 35 x 15 mm; 2,3 mm dick; 2 m lang; ungelocht; entsprechend EN 60715; silberfarben	www.wago.com/210-118
	Art-Nr.: 210-112 Stahltragschiene; 35 x 7,5 mm; 1 mm dick; 2 m lang; gelocht; entsprechend EN 60715; Lochbreite 25 mm; Lochabstand 36 mm; silberfarben	www.wago.com/210-112
	Art-Nr.: 210-114 Stahltragschiene; 35 x 15 mm; 1,5 mm dick; 2 m lang; ungelocht; ähnlich EN 60715; silberfarben	www.wago.com/210-114
	Art-Nr.: 210-115 Stahltragschiene; 35 x 7,5 mm; 1 mm dick; 2 m lang; gelocht; entsprechend EN 60715; Lochbreite 18 mm; Lochabstand 25 mm; silberfarben	www.wago.com/210-115
	Art-Nr.: 210-196 Aluminiumtragschiene; 35 x 8,2 mm; 1,6 mm dick; 2 m lang; ungelocht; ähnlich EN 60715; silberfarben	www.wago.com/210-196

Aderendhülse

Aderendhülse		
	Art-Nr.: 216-241 Aderendhülse; Hülse für 0,5 mm ² / AWG 20; mit Kunststoffkragen; galvanisch verzinkt; Elektrolytkupfer; gasdicht aufgecrimpt; gemäß DIN 46228, Teil 4/09.90; weiß	www.wago.com/216-241
	Art-Nr.: 216-242 Aderendhülse; Hülse für 0,75 mm ² / AWG 18; mit Kunststoffkragen; galvanisch verzinkt; Elektrolytkupfer; gasdicht aufgecrimpt; gemäß DIN 46228, Teil 4/09.90; grau	www.wago.com/216-242
	Art-Nr.: 216-243 Aderendhülse; Hülse für 1 mm ² / AWG 18; mit Kunststoffkragen; galvanisch verzinkt; Elektrolytkupfer; gasdicht aufgecrimpt; gemäß DIN 46228, Teil 4/09.90; rot	www.wago.com/216-243
	Art-Nr.: 216-244 Aderendhülse; Hülse für 1,5 mm ² / AWG 16; mit Kunststoffkragen; galvanisch verzinkt; Elektrolytkupfer; gasdicht aufgecrimpt; gemäß DIN 46228, Teil 4/09.90; schwarz	www.wago.com/216-244
	Art-Nr.: 216-263 Aderendhülse; Hülse für 1 mm ² / AWG 18; mit Kunststoffkragen; galvanisch verzinkt; Elektrolytkupfer; gasdicht aufgecrimpt; gemäß DIN 46228, Teil 4/09.90; rot	www.wago.com/216-263
	Art-Nr.: 216-246 Aderendhülse; Hülse für 2,5 mm ² / AWG 14; mit Kunststoffkragen; galvanisch verzinkt; Elektrolytkupfer; gasdicht aufgecrimpt; gemäß DIN 46228, Teil 4/09.90; blau	www.wago.com/216-246
	Art-Nr.: 216-266 Aderendhülse; Hülse für 2,5 mm ² / AWG 14; mit Kunststoffkragen; galvanisch verzinkt; Elektrolytkupfer; gasdicht aufgecrimpt; gemäß DIN 46228, Teil 4/09.90; blau	www.wago.com/216-266
	Art-Nr.: 216-264 Aderendhülse; Hülse für 1,5 mm ² / AWG 16; mit Kunststoffkragen; galvanisch verzinkt; Elektrolytkupfer; gasdicht aufgecrimpt; gemäß DIN 46228, Teil 4/09.90; schwarz	www.wago.com/216-264

Änderungen vorbehalten. Bitte beachten Sie auch die weitere Produktdokumentation!



Art-Nr.: 216-262

Aderendhülse; Hülse für 0,75 mm² / AWG 18; mit Kunststoffkragen; galvanisch verzinkt; Elektrolytkupfer; gasdicht aufgedrimpt; gemäß DIN 46228, Teil 4/09.90; grau

www.wago.com/216-262

Downloads

Dokumentation

Ausschreibungstext

2003-6641 X81 - Datei	29 Apr 2019	xml 4,3 kB	Download
--------------------------	-------------	---------------	----------

2003-6641 docx - Datei	29 Apr 2019	docx 15,3 kB	Download
---------------------------	-------------	-----------------	----------

Weitere Informationen

		pdf 125,0 kB	Download
Technische Erläuterungen		pdf 2,2 MB	Download

CAD/CAE-Daten

CAD Daten

2D/3D Modelle 2003-6641		URL	Download
-------------------------	--	-----	----------

CAE Daten

EPLAN Data Portal 2003-6641		URL	Download
-----------------------------	--	-----	----------

WSCAD Universe 2003-6641		URL	Download
--------------------------	--	-----	----------

ZUKEN Portal 2003-6641		URL	Download
------------------------	--	-----	----------

Environmental Product Compliance

Compliance Search

Environmental Product Compliance 2003-6641 Installationsetagenklemme; mit Betätigungsöffnung; 2,5 mm ² ; mit schwenkbarem Trennmesser; NT/L/PE; Push-in CAGE CLAMP®; 2,50 mm ² ; grau		URL	Download
--	--	-----	----------

Änderungen vorbehalten. Bitte beachten Sie auch die weitere Produktdokumentation!

WAGO GmbH & Co. KG
Hansastr. 27
32423 Minden
Telefon: +49571 887-0 | Fax: +49571 887-169
E-Mail: info.de@wago.com | Web: www.wago.com

Haben Sie Fragen zu unseren Produkten?
Wir stehen Ihnen telefonisch unter +49 (571) 887-44222 gern zur Verfügung.

Handhabungshinweise

Leiter anschließen

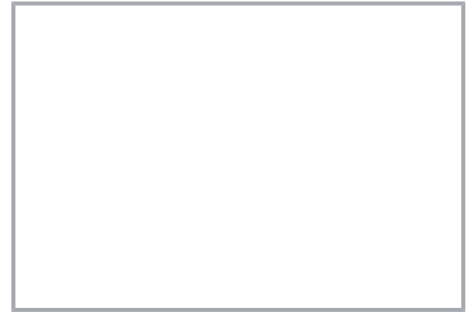
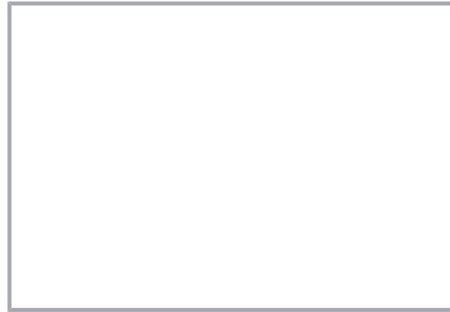
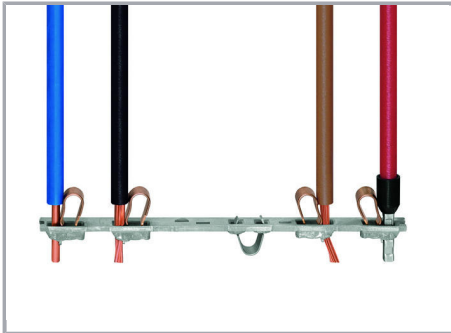

Alle Leiterarten auf einen Blick

Leiter anschließen – direkt stecken.

Eindräftige Leiter lassen sich bis zu einem Querschnitt über und mindestens zwei Querschnittstufen unter dem Nennquerschnitt direkt stecken, ohne Werkzeug.

Leiter mit Betätigungswerkzeug anschließen.

Beim Anschluss unbehandelter feindräftiger Leiter oder kleiner Querschnitte, die ein direktes Stecken nicht zulassen, wird zum Öffnen der Klemmfeder, wie bei CAGE CLAMP® gewohnt, das Betätigungswerkzeug aus der Vertikalen in die Betätigungsöffnung gesteckt.

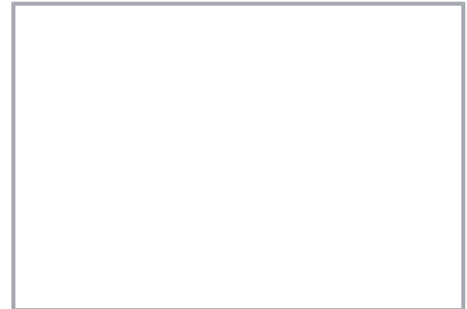

Installationsetagenklemme mit eingesetztem N/L-Prüfadapter zur schnellen und sicheren Isolationswiderstandsmessung mit verbundenen N- und L-Potentialen

Trennung des N-Potentials im Aufbau ohne Sammelschiene mittels N-Trennmesser

Bei Installationsetagenklemmen mit interner N-Trennung können bei getrenntem N-Potential Prüfadapter in den freigewordenen Vertikalprüfschacht eingesetzt werden.

Brücken

Änderungen vorbehalten. Bitte beachten Sie auch die weitere Produktdokumentation!



Das besonders schmale Schachtelbrückersystem ermöglicht das Brücken von zwei Potentialen im einspurigen Brückerschacht.

Schachtelbrücker lösen.

Um den Schachtelbrücker zu lösen, mit dem Betätigungswerkzeug zwischen den Brückern eintauchen und den Brücker heraushebeln.

Produktfamilie

TOPJOB® S

TOPJOB® S: Das breite und flexible Produktprogramm an Reihenklemmen bietet in diversen Industrieanwendungen und in der modernen Gebäudeinstallation mehr als nur eine sichere elektrische Verbindung.

[Alle Produkte der Familie anzeigen](#)

Änderungen vorbehalten. Bitte beachten Sie auch die weitere Produktdokumentation!