

## Datenblatt | Artikelnummer: 2016-7601

2-Leiter-Verteilereinspeiseklemme; 16 mm<sup>2</sup>; seitliche und mittige  
Beschriftung; für Tragschiene 35 x 15 und 35 x 7,5; Push-in CAGE CLAMP®;  
16,00 mm<sup>2</sup>; grau

[www.wago.com/2016-7601](http://www.wago.com/2016-7601)

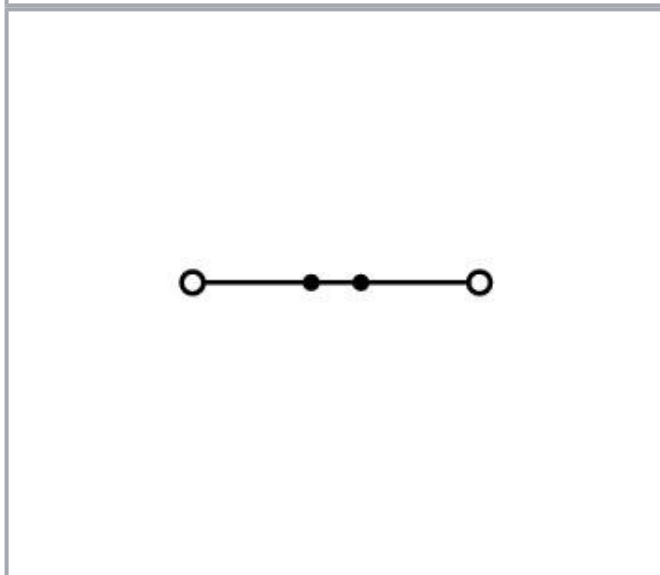
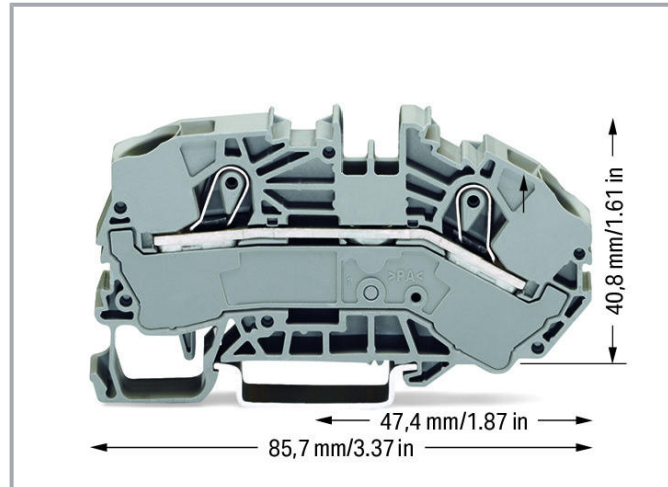
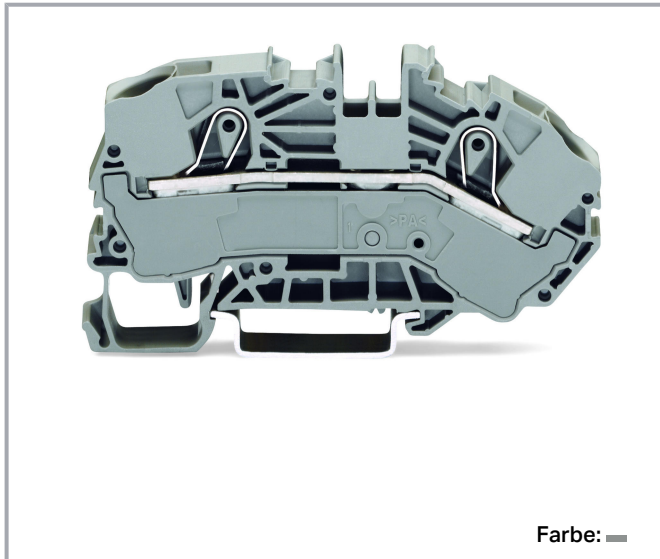

## Daten

### Elektrische Daten

Änderungen vorbehalten. Bitte beachten Sie auch die weitere Produktdokumentation!

WAGO GmbH & Co. KG  
Hansastr. 27  
32423 Minden  
Telefon: +49571 887-0 | Fax: +49571 887-169  
E-Mail: [info.de@wago.com](mailto:info.de@wago.com) | Web: [www.wago.com](http://www.wago.com)

Haben Sie Fragen zu unseren Produkten?  
Wir stehen Ihnen telefonisch unter +49 (571) 887-44222 gern zur  
Verfügung.

## Bemessungsdaten gemäß IEC/EN

Bemessungsdaten gemäß	IEC/EN 60947-7-1
Bemessungsspannung (III / 3)	800 V
Bemessungsstoßspannung (III / 3)	8 kV
Bemessungsstrom	76 A
Legende Bemessungsdaten	(III / 3) ≙ Überspannungskategorie III / Verschmutzungsgrad 3

## Anschlussdaten

Gesamte Anzahl der Klemmstellen	2
Gesamte Anzahl der Potentiale	1
Anzahl der Ebenen	1
Anzahl Brückeraufnahmen	2

## Anschluss 1

Anschlusstechnik	Push-in CAGE CLAMP®
Betätigungsart	Push-in Betätigungswerkzeug
Anschließbare Leiterwerkstoffe	Kupfer
Nennquerschnitt	16 mm <sup>2</sup>
Eindrähtiger Leiter	0,5 ... 16 mm <sup>2</sup> / 20 ... 6 AWG
Eindrähtiger Leiter; direkt steckbar	6 ... 16 mm <sup>2</sup> / 14 ... 6 AWG
Feindrähtiger Leiter	0,5 ... 25 mm <sup>2</sup> / 20 ... 4 AWG
Feindrähtiger Leiter; mit Aderendhülse mit Kunststoffkragen	0,5 ... 16 mm <sup>2</sup> / 20 ... 6 AWG
Feindrähtiger Leiter; mit Aderendhülse, direkt steckbar	6 ... 16 mm <sup>2</sup> / 10 ... 6 AWG
Hinweis (Leiterquerschnitt)	Je nach Beschaffenheit des Leiters kann auch ein Leiter geringeren Querschnitts direkt steckbar sein.
Abisolierlänge	18 ... 20 mm / 0.71 ... 0.79 inch
Verdrahtungsrichtung	Frontverdrahtung

## Geometrische Daten

Breite	12 mm / 0.472 inch
Höhe	85,7 mm / 3.374 inch
Tiefe ab Oberkante Tragschiene	40,8 mm / 1.606 inch

Änderungen vorbehalten. Bitte beachten Sie auch die weitere Produktdokumentation!

## Mechanische Daten

Bauform	abgewinkelte Bauform
Montageart	Tragschiene 35
Beschriftungsebene	Mitten-/Seitliche Beschriftung

## Werkstoffdaten



Farbe	grau
Isolierwerkstoff	Polyamid (PA66)
Brennbarkeitsklasse gemäß UL 94	V0
Brandlast	0,043 MJ
Gewicht	29,4 g

## Kaufmännische Daten

Produktgruppe	22 (TOPJOB S Reihenklemmen)
eCl@ss 10.0	27-14-11-20
eCl@ss 9.0	27-14-11-46
ETIM 7.0	EC000897
ETIM 6.0	EC000897
VPE (UVPE)	20 Stück
Verpackungsart	Karton
Ursprungsland	PL
GTIN	4045454725082
Zolltarifnummer	85369010000

## Zulassungen / Zertifikate

### Länderspezifische Zulassungen

Logo	Zulassung	Norm	Zertifikatsname
	CCA DEKRA Certification B.V.	EN 60947	2172580.01
	CCA DEKRA Certification B.V.	EN 60947	NTR NL-7294

### Schiff Zulassungen

Änderungen vorbehalten. Bitte beachten Sie auch die weitere Produktdokumentation!



WAGO GmbH & Co. KG  
 Hansastr. 27  
 32423 Minden  
 Telefon: +49571 887-0 | Fax: +49571 887-169  
 E-Mail: [info.de@wago.com](mailto:info.de@wago.com) | Web: [www.wago.com](http://www.wago.com)

Haben Sie Fragen zu unseren Produkten?  
 Wir stehen Ihnen telefonisch unter +49 (571) 887-44222 gern zur Verfügung.

Logo	Zulassung	Norm	Zertifikatsname
	<b>ABS</b> American Bureau of Shipping	-	20- HG1941090- PDA
	<b>DNV GL</b> Det Norske Veritas, Germanischer Lloyd	-	TAE00001V2



## Notwendiges Zubehör

### Abschlussplatte

Abschlussplatte		
	<b>Art-Nr.: 2016-7692</b> Abschluss- und Zwischenplatte; 1 mm dick; orange	<a href="http://www.wago.com/2016-7692">www.wago.com/2016-7692</a>
	<b>Art-Nr.: 2016-7691</b> Abschlussplatte; 1 mm dick; grau	<a href="http://www.wago.com/2016-7691">www.wago.com/2016-7691</a>

## Optionales Zubehör



### Montage

Montagematerial		
	<b>Art-Nr.: 709-156</b> Abdeckprofil; Typ 3; passend zu Abdeckprofilträger Typ 3; 1 m lang; transparent	<a href="http://www.wago.com/709-156">www.wago.com/709-156</a>
	<b>Art-Nr.: 709-169</b> Abdeckprofilträger; Typ 3; grau	<a href="http://www.wago.com/709-169">www.wago.com/709-169</a>

### Abdeckung

Abdeckung		
	<b>Art-Nr.: 2016-100</b> Fingerschutzabdeckung; dient als Berührungsschutz für nicht belegte Klemmstellen; gelb	<a href="http://www.wago.com/2016-100">www.wago.com/2016-100</a>





### Aderendhülse

Aderendhülse		
	<b>Art-Nr.: 216-210</b> Aderendhülse; Hülse für 16 mm <sup>2</sup> / AWG 6; mit Kunststoffkragen; galvanisch verzinkt; Elektrolytkupfer; gasdicht aufgecrimpt; gemäß DIN 46228, Teil 4/09.90; blau	<a href="http://www.wago.com/216-210">www.wago.com/216-210</a>
	<b>Art-Nr.: 216-284</b> Aderendhülse; Hülse für 1,5 mm <sup>2</sup> / AWG 16; mit Kunststoffkragen; galvanisch verzinkt; Elektrolytkupfer; gasdicht aufgecrimpt; gemäß DIN 46228, Teil 4/09.90; schwarz	<a href="http://www.wago.com/216-284">www.wago.com/216-284</a>
	<b>Art-Nr.: 216-286</b> Aderendhülse; Hülse für 2,5 mm <sup>2</sup> / AWG 14; mit Kunststoffkragen; galvanisch verzinkt; Elektrolytkupfer; gasdicht aufgecrimpt; gemäß DIN 46228, Teil 4/09.90; blau	<a href="http://www.wago.com/216-286">www.wago.com/216-286</a>

Änderungen vorbehalten. Bitte beachten Sie auch die weitere Produktdokumentation!

WAGO GmbH & Co. KG  
Hansastr. 27  
32423 Minden  
Telefon: +49571 887-0 | Fax: +49571 887-169  
E-Mail: [info.de@wago.com](mailto:info.de@wago.com) | Web: [www.wago.com](http://www.wago.com)

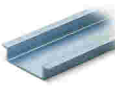
Haben Sie Fragen zu unseren Produkten?  
Wir stehen Ihnen telefonisch unter +49 (571) 887-44222 gern zur Verfügung.

	<b>Art-Nr.: 216-287</b> Aderendhülse; Hülse für 4 mm <sup>2</sup> / AWG 12; mit Kunststoffkragen; galvanisch verzinkt; Elektrolytkupfer; gasdicht aufgecrimpt; gemäß DIN 46228, Teil 4/09.90; grau	<a href="http://www.wago.com/216-287">www.wago.com/216-287</a>
	<b>Art-Nr.: 216-288</b> Aderendhülse; Hülse für 6 mm <sup>2</sup> / AWG 10; mit Kunststoffkragen; galvanisch verzinkt; Elektrolytkupfer; gasdicht aufgecrimpt; gemäß DIN 46228, Teil 4/09.90; gelb	<a href="http://www.wago.com/216-288">www.wago.com/216-288</a>
	<b>Art-Nr.: 216-289</b> Aderendhülse; Hülse für 10 mm <sup>2</sup> / AWG 8; mit Kunststoffkragen; galvanisch verzinkt; Elektrolytkupfer; gasdicht aufgecrimpt; gemäß DIN 46228, Teil 4/09.90; rot	<a href="http://www.wago.com/216-289">www.wago.com/216-289</a>
<b>Tragschiene</b>		
Montagematerial		
	<b>Art-Nr.: 210-197</b> Stahltragschiene; 35 x 15 mm; 1,5 mm dick; 2 m lang; gelocht; ähnlich EN 60715; silberfarben	<a href="http://www.wago.com/210-197">www.wago.com/210-197</a>
	<b>Art-Nr.: 210-198</b> Kupfertragschiene; 35 x 15 mm; 2,3 mm dick; 2 m lang; ungelocht; entsprechend EN 60715; kupferfarben	<a href="http://www.wago.com/210-198">www.wago.com/210-198</a>
	<b>Art-Nr.: 210-113</b> Stahltragschiene; 35 x 7,5 mm; 1 mm dick; 2 m lang; ungelocht; entsprechend EN 60715; silberfarben	<a href="http://www.wago.com/210-113">www.wago.com/210-113</a>
	<b>Art-Nr.: 210-118</b> Stahltragschiene; 35 x 15 mm; 2,3 mm dick; 2 m lang; ungelocht; entsprechend EN 60715; silberfarben	<a href="http://www.wago.com/210-118">www.wago.com/210-118</a>
	<b>Art-Nr.: 210-112</b> Stahltragschiene; 35 x 7,5 mm; 1 mm dick; 2 m lang; gelocht; entsprechend EN 60715; Lochbreite 25 mm; Lochabstand 36 mm; silberfarben	<a href="http://www.wago.com/210-112">www.wago.com/210-112</a>
	<b>Art-Nr.: 210-114</b> Stahltragschiene; 35 x 15 mm; 1,5 mm dick; 2 m lang; ungelocht; ähnlich EN 60715; silberfarben	<a href="http://www.wago.com/210-114">www.wago.com/210-114</a>
	<b>Art-Nr.: 210-115</b> Stahltragschiene; 35 x 7,5 mm; 1 mm dick; 2 m lang; gelocht; entsprechend EN 60715; Lochbreite 18 mm; Lochabstand 25 mm; silberfarben	<a href="http://www.wago.com/210-115">www.wago.com/210-115</a>
	<b>Art-Nr.: 210-196</b> Aluminiumtragschiene; 35 x 8,2 mm; 1,6 mm dick; 2 m lang; ungelocht; ähnlich EN 60715; silberfarben	<a href="http://www.wago.com/210-196">www.wago.com/210-196</a>
<b>Werkzeug</b>		
Betätigungswerkzeug		
	<b>Art-Nr.: 210-721</b> Betätigungswerkzeug; Klinge 5,5 x 0,8 mm; mit teilisoliertem Schaft; mehrfarbig	<a href="http://www.wago.com/210-721">www.wago.com/210-721</a>
<b>Prüfen und Messen</b>		
Prüfzubehör		
	<b>Art-Nr.: 2009-174</b> Prüfadapter; für Prüfstecker Ø 4 mm; zur Prüfung von TOPJOB®S-Reihenklemmen; grau	<a href="http://www.wago.com/2009-174">www.wago.com/2009-174</a>

Änderungen vorbehalten. Bitte beachten Sie auch die weitere Produktdokumentation!



**Art-Nr.: 2009-182**  
 Prüfabgriff; für max. 2,5 mm<sup>2</sup>; für den werkzeuglosen Anschluss individueller Prüflleitungen von 0,08 mm - 2,5 mm; grau

[www.wago.com/2009-182](http://www.wago.com/2009-182)



**Art-Nr.: 2016-511**  
 Modularer TOPJOB®S-Steckverbinder; anreihbar; für Brückerschlitze; 1-polig; 16,00 mm<sup>2</sup>; grau

[www.wago.com/2016-511](http://www.wago.com/2016-511)



**Art-Nr.: 2016-549**  
 Blindmodul; anreihbar; zum Überspringen von z. B. gebrückten Klemmen; grau

[www.wago.com/2016-549](http://www.wago.com/2016-549)

### Warnabdeckung

Abdeckung



**Art-Nr.: 2016-115**  
 Warnabdeckung; für 5 Klemmen; mit schwarzem Blitzpfeil; gelb

[www.wago.com/2016-115](http://www.wago.com/2016-115)

### Brücker

Brücker



**Art-Nr.: 2016-402**  
 Brücker; 2-fach; isoliert; lichtgrau

[www.wago.com/2016-402](http://www.wago.com/2016-402)



**Art-Nr.: 2016-405/011-000**  
 Sternbrücker; 3-fach; isoliert; lichtgrau

[www.wago.com/2016-405/011-000](http://www.wago.com/2016-405/011-000)



**Art-Nr.: 2016-434**  
 Brücker; von 1 auf 4; isoliert; lichtgrau

[www.wago.com/2016-434](http://www.wago.com/2016-434)



**Art-Nr.: 2016-404**  
 Brücker; 4-fach; isoliert; lichtgrau

[www.wago.com/2016-404](http://www.wago.com/2016-404)

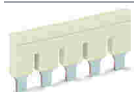

**Art-Nr.: 2016-405**  
 Brücker; 5-fach; isoliert; lichtgrau

[www.wago.com/2016-405](http://www.wago.com/2016-405)



**Art-Nr.: 2016-435**  
 Brücker; von 1 auf 5; isoliert; lichtgrau

[www.wago.com/2016-435](http://www.wago.com/2016-435)



**Art-Nr.: 2016-403**  
 Brücker; 3-fach; isoliert; lichtgrau

[www.wago.com/2016-403](http://www.wago.com/2016-403)



**Art-Nr.: 2016-433**  
 Brücker; von 1 auf 3; isoliert; lichtgrau

[www.wago.com/2016-433](http://www.wago.com/2016-433)

### Beschriftungsmaterial

Gruppenschildträger



**Art-Nr.: 2009-193**  
 Gruppenschildträger













[www.wago.com/2009-193](http://www.wago.com/2009-193)



**Art-Nr.: 2009-192**  
 Gruppenschildträger

[www.wago.com/2009-192](http://www.wago.com/2009-192)













Änderungen vorbehalten. Bitte beachten Sie auch die weitere Produktdokumentation!

	<b>Art-Nr.: 2009-191</b> Gruppenschildträger	<a href="http://www.wago.com/2009-191">www.wago.com/2009-191</a>
<b>Beschriftungsschild</b>		
	<b>Art-Nr.: 2009-115/000-002</b> WMB-Inline; für Smart Printer; 1500 Stück auf Rolle; dehnbar 5 - 5,2 mm; unbedruckt; aufrastbar; gelb	<a href="http://www.wago.com/2009-115/000-002">www.wago.com/2009-115/000-002</a>
	<b>Art-Nr.: 2009-115/000-007</b> WMB-Inline; für Smart Printer; 1500 Stück auf Rolle; dehnbar 5 - 5,2 mm; unbedruckt; aufrastbar; grau	<a href="http://www.wago.com/2009-115/000-007">www.wago.com/2009-115/000-007</a>
	<b>Art-Nr.: 2009-115/000-017</b> WMB-Inline; für Smart Printer; 1500 Stück auf Rolle; dehnbar 5 - 5,2 mm; unbedruckt; aufrastbar; hellgrün	<a href="http://www.wago.com/2009-115/000-017">www.wago.com/2009-115/000-017</a>
	<b>Art-Nr.: 2009-115/000-023</b> WMB-Inline; für Smart Printer; 1500 Stück auf Rolle; dehnbar 5 - 5,2 mm; unbedruckt; aufrastbar; grün	<a href="http://www.wago.com/2009-115/000-023">www.wago.com/2009-115/000-023</a>
	<b>Art-Nr.: 2009-115/000-024</b> WMB-Inline; für Smart Printer; 1500 Stück auf Rolle; dehnbar 5 - 5,2 mm; unbedruckt; aufrastbar; violett	<a href="http://www.wago.com/2009-115/000-024">www.wago.com/2009-115/000-024</a>
	<b>Art-Nr.: 2009-145/000-006</b> Mini-WSB Inline; für Smart Printer; 1700 Stück auf Rolle; dehnbar 5 - 5,2 mm; unbedruckt; aufrastbar; blau	<a href="http://www.wago.com/2009-145/000-006">www.wago.com/2009-145/000-006</a>
	<b>Art-Nr.: 2009-145</b> Mini-WSB Inline; für Smart Printer; 1700 Stück auf Rolle; dehnbar 5 - 5,2 mm; unbedruckt; aufrastbar; weiß	<a href="http://www.wago.com/2009-145">www.wago.com/2009-145</a>
	<b>Art-Nr.: 2009-145/000-002</b> Mini-WSB Inline; für Smart Printer; 1700 Stück auf Rolle; dehnbar 5 - 5,2 mm; unbedruckt; aufrastbar; gelb	<a href="http://www.wago.com/2009-145/000-002">www.wago.com/2009-145/000-002</a>
	<b>Art-Nr.: 2009-145/000-007</b> Mini-WSB Inline; für Smart Printer; 1700 Stück auf Rolle; dehnbar 5 - 5,2 mm; unbedruckt; aufrastbar; grau	<a href="http://www.wago.com/2009-145/000-007">www.wago.com/2009-145/000-007</a>
	<b>Art-Nr.: 2009-145/000-005</b> Mini-WSB Inline; für Smart Printer; 1700 Stück auf Rolle; dehnbar 5 - 5,2 mm; unbedruckt; aufrastbar; rot	<a href="http://www.wago.com/2009-145/000-005">www.wago.com/2009-145/000-005</a>
	<b>Art-Nr.: 2009-145/000-012</b> Mini-WSB Inline; für Smart Printer; 1700 Stück auf Rolle; dehnbar 5 - 5,2 mm; unbedruckt; aufrastbar; orange	<a href="http://www.wago.com/2009-145/000-012">www.wago.com/2009-145/000-012</a>
	<b>Art-Nr.: 2009-145/000-023</b> Mini-WSB Inline; für Smart Printer; 1700 Stück auf Rolle; dehnbar 5 - 5,2 mm; unbedruckt; aufrastbar; grün	<a href="http://www.wago.com/2009-145/000-023">www.wago.com/2009-145/000-023</a>

Änderungen vorbehalten. Bitte beachten Sie auch die weitere Produktdokumentation!

WAGO GmbH & Co. KG  
 Hansastr. 27  
 32423 Minden  
 Telefon: +49571 887-0 | Fax: +49571 887-169  
 E-Mail: [info.de@wago.com](mailto:info.de@wago.com) | Web: [www.wago.com](http://www.wago.com)

Haben Sie Fragen zu unseren Produkten?  
 Wir stehen Ihnen telefonisch unter +49 (571) 887-44222 gern zur Verfügung.

	<b>Art-Nr.: 2009-145/000-024</b> Mini-WSB Inline; für Smart Printer; 1700 Stück auf Rolle; dehnbar 5 - 5,2 mm; unbedruckt; aufrastbar; violett	<a href="http://www.wago.com/2009-145/000-024">www.wago.com/2009-145/000-024</a>
	<b>Art-Nr.: 2009-115</b> WMB-Inline; für Smart Printer; 1500 Stück auf Rolle; dehnbar 5 - 5,2 mm; unbedruckt; aufrastbar; weiß	<a href="http://www.wago.com/2009-115">www.wago.com/2009-115</a>
	<b>Art-Nr.: 248-501/000-006</b> Mini-WSB-Beschriftungskarte; als Karte; nicht dehnbar; unbedruckt; aufrastbar; blau	<a href="http://www.wago.com/248-501/000-006">www.wago.com/248-501/000-006</a>
	<b>Art-Nr.: 248-501/000-007</b> Mini-WSB-Beschriftungskarte; als Karte; nicht dehnbar; unbedruckt; aufrastbar; grau	<a href="http://www.wago.com/248-501/000-007">www.wago.com/248-501/000-007</a>
	<b>Art-Nr.: 248-501/000-002</b> Mini-WSB-Beschriftungskarte; als Karte; nicht dehnbar; unbedruckt; aufrastbar; gelb	<a href="http://www.wago.com/248-501/000-002">www.wago.com/248-501/000-002</a>
	<b>Art-Nr.: 248-501/000-012</b> Mini-WSB-Beschriftungskarte; als Karte; nicht dehnbar; unbedruckt; aufrastbar; orange	<a href="http://www.wago.com/248-501/000-012">www.wago.com/248-501/000-012</a>
	<b>Art-Nr.: 248-501</b> Mini-WSB-Beschriftungskarte; als Karte; nicht dehnbar; unbedruckt; aufrastbar; weiß	<a href="http://www.wago.com/248-501">www.wago.com/248-501</a>
	<b>Art-Nr.: 248-501/000-017</b> Mini-WSB-Beschriftungskarte; als Karte; nicht dehnbar; unbedruckt; aufrastbar; hellgrün	<a href="http://www.wago.com/248-501/000-017">www.wago.com/248-501/000-017</a>
	<b>Art-Nr.: 248-501/000-005</b> Mini-WSB-Beschriftungskarte; als Karte; nicht dehnbar; unbedruckt; aufrastbar; rot	<a href="http://www.wago.com/248-501/000-005">www.wago.com/248-501/000-005</a>
	<b>Art-Nr.: 248-501/000-024</b> Mini-WSB-Beschriftungskarte; als Karte; nicht dehnbar; unbedruckt; aufrastbar; violett	<a href="http://www.wago.com/248-501/000-024">www.wago.com/248-501/000-024</a>
	<b>Art-Nr.: 248-501/000-023</b> Mini-WSB-Beschriftungskarte; als Karte; nicht dehnbar; unbedruckt; aufrastbar; grün	<a href="http://www.wago.com/248-501/000-023">www.wago.com/248-501/000-023</a>
	<b>Art-Nr.: 793-5501/000-007</b> WMB-Beschriftungskarte; als Karte; für Klemmenbreite 5 - 17,5 mm; dehnbar 5 - 5,2 mm; unbedruckt; aufrastbar; grau	<a href="http://www.wago.com/793-5501/000-007">www.wago.com/793-5501/000-007</a>

Änderungen vorbehalten. Bitte beachten Sie auch die weitere Produktdokumentation!

WAGO GmbH & Co. KG  
Hansastr. 27  
32423 Minden  
Telefon: +49571 887-0 | Fax: +49571 887-169  
E-Mail: [info.de@wago.com](mailto:info.de@wago.com) | Web: [www.wago.com](http://www.wago.com)

Haben Sie Fragen zu unseren Produkten?  
Wir stehen Ihnen telefonisch unter +49 (571) 887-44222 gern zur Verfügung.





**Art-Nr.: 793-5501/000-012**

WMB-Beschriftungskarte; als Karte; für Klemmenbreite 5 - 17,5 mm; dehnbar 5 - 5,2 mm; unbedruckt; aufrastbar; orange

[www.wago.com/793-5501/000-012](http://www.wago.com/793-5501/000-012)



**Art-Nr.: 793-5501/000-017**

WMB-Beschriftungskarte; als Karte; für Klemmenbreite 5 - 17,5 mm; dehnbar 5 - 5,2 mm; unbedruckt; aufrastbar; grün

[www.wago.com/793-5501/000-017](http://www.wago.com/793-5501/000-017)

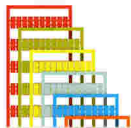

**Art-Nr.: 793-5501/000-023**

WMB-Beschriftungskarte; als Karte; für Klemmenbreite 5 - 17,5 mm; dehnbar 5 - 5,2 mm; unbedruckt; aufrastbar; hellgrün

[www.wago.com/793-5501/000-023](http://www.wago.com/793-5501/000-023)



**Art-Nr.: 793-5501/000-024**

WMB-Beschriftungskarte; als Karte; für Klemmenbreite 5 - 17,5 mm; dehnbar 5 - 5,2 mm; unbedruckt; aufrastbar; violett

[www.wago.com/793-5501/000-024](http://www.wago.com/793-5501/000-024)



**Art-Nr.: 793-501/000-002**

WMB-Beschriftungskarte; als Karte; nicht dehnbar; unbedruckt; aufrastbar; gelb

[www.wago.com/793-501/000-002](http://www.wago.com/793-501/000-002)



**Art-Nr.: 793-501/000-007**

WMB-Beschriftungskarte; als Karte; nicht dehnbar; unbedruckt; aufrastbar; grau

[www.wago.com/793-501/000-007](http://www.wago.com/793-501/000-007)



**Art-Nr.: 793-501/000-017**

WMB-Beschriftungskarte; als Karte; nicht dehnbar; unbedruckt; aufrastbar; hellgrün

[www.wago.com/793-501/000-017](http://www.wago.com/793-501/000-017)



**Art-Nr.: 793-501/000-012**

WMB-Beschriftungskarte; als Karte; nicht dehnbar; unbedruckt; aufrastbar; orange

[www.wago.com/793-501/000-012](http://www.wago.com/793-501/000-012)

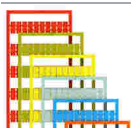

**Art-Nr.: 793-501/000-023**

WMB-Beschriftungskarte; als Karte; nicht dehnbar; unbedruckt; aufrastbar; grün

[www.wago.com/793-501/000-023](http://www.wago.com/793-501/000-023)

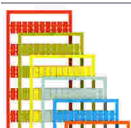

**Art-Nr.: 793-501/000-006**

WMB-Beschriftungskarte; als Karte; nicht dehnbar; unbedruckt; aufrastbar; blau

[www.wago.com/793-501/000-006](http://www.wago.com/793-501/000-006)

Änderungen vorbehalten. Bitte beachten Sie auch die weitere Produktdokumentation!

WAGO GmbH & Co. KG  
Hansastr. 27  
32423 Minden  
Telefon: +49571 887-0 | Fax: +49571 887-169  
E-Mail: [info.de@wago.com](mailto:info.de@wago.com) | Web: [www.wago.com](http://www.wago.com)

Haben Sie Fragen zu unseren Produkten?  
Wir stehen Ihnen telefonisch unter +49 (571) 887-44222 gern zur Verfügung.



**Art-Nr.: 793-501/000-005**  
WMB-Beschriftungskarte; als Karte; nicht dehnbar; unbedruckt; aufrastbar; rot

[www.wago.com/793-501/000-005](http://www.wago.com/793-501/000-005)



**Art-Nr.: 793-501**  
WMB-Beschriftungskarte; als Karte; nicht dehnbar; unbedruckt; aufrastbar; weiß

[www.wago.com/793-501](http://www.wago.com/793-501)



**Art-Nr.: 793-501/000-024**  
WMB-Beschriftungskarte; als Karte; nicht dehnbar; unbedruckt; aufrastbar; violett

[www.wago.com/793-501/000-024](http://www.wago.com/793-501/000-024)



**Art-Nr.: 793-5501/000-005**  
WMB-Beschriftungskarte; als Karte; für Klemmenbreite 5 - 17,5 mm; dehnbar 5 - 5,2 mm; unbedruckt; aufrastbar; rot

[www.wago.com/793-5501/000-005](http://www.wago.com/793-5501/000-005)

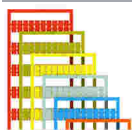

**Art-Nr.: 793-5501/000-002**  
WMB-Beschriftungskarte; als Karte; für Klemmenbreite 5 - 17,5 mm; dehnbar 5 - 5,2 mm; unbedruckt; aufrastbar; gelb

[www.wago.com/793-5501/000-002](http://www.wago.com/793-5501/000-002)



**Art-Nr.: 793-5501/000-006**  
WMB-Beschriftungskarte; als Karte; für Klemmenbreite 5 - 17,5 mm; dehnbar 5 - 5,2 mm; unbedruckt; aufrastbar; blau

[www.wago.com/793-5501/000-006](http://www.wago.com/793-5501/000-006)



**Art-Nr.: 793-5501**  
WMB-Beschriftungskarte; als Karte; für Klemmenbreite 5 - 17,5 mm; dehnbar 5 - 5,2 mm; unbedruckt; aufrastbar; weiß

[www.wago.com/793-5501](http://www.wago.com/793-5501)



**Art-Nr.: 2009-115/000-012**  
WMB-Inline; für Smart Printer; 1500 Stück auf Rolle; dehnbar 5 - 5,2 mm; unbedruckt; aufrastbar; orange

[www.wago.com/2009-115/000-012](http://www.wago.com/2009-115/000-012)



**Art-Nr.: 2009-115/000-006**  
WMB-Inline; für Smart Printer; 1500 Stück auf Rolle; dehnbar 5 - 5,2 mm; unbedruckt; aufrastbar; blau

[www.wago.com/2009-115/000-006](http://www.wago.com/2009-115/000-006)

Beschriftungsstreifen



**Art-Nr.: 2009-110**  
Beschriftungsstreifen; für Smart Printer; auf Rolle; nicht dehnbar; unbedruckt; aufrastbar; weiß

[www.wago.com/2009-110](http://www.wago.com/2009-110)

Beschriftungsadapter



**Art-Nr.: 2009-198**  
Adapter; grau

[www.wago.com/2009-198](http://www.wago.com/2009-198)

Änderungen vorbehalten. Bitte beachten Sie auch die weitere Produktdokumentation!



## Downloads

### Dokumentation

#### Ausschreibungstext

2016-7601 X81 - Datei	17 Apr 2019	xml 4,0 kB	Download
--------------------------	-------------	---------------	----------

2016-7601 docx - Datei	15 Apr 2019	docx 15,2 kB	Download
---------------------------	-------------	-----------------	----------

#### Weitere Informationen

		pdf 158,5 kB	Download
Technische Erläuterungen		pdf 2,2 MB	Download

## CAD/CAE-Daten

### CAE Daten

EPLAN Data Portal 2016-7601		URL	Download
-----------------------------	--	-----	----------

WSCAD Universe 2016-7601		URL	Download
--------------------------	--	-----	----------

ZUKEN Portal 2016-7601		URL	Download
------------------------	--	-----	----------

### CAD Daten

2D/3D Modelle 2016-7601		URL	Download
-------------------------	--	-----	----------

## Environmental Product Compliance

### Compliance Search

Environmental Product Compliance 2016-7601 2-Leiter-Verteilereinspeiseklemme; 16 mm <sup>2</sup> ; seitliche und mittige Beschriftung; für Tragschiene 35 x 15 und 35 x 7,5; Push-in CAGE CLAMP®; 16,00 mm <sup>2</sup> ; grau		URL	Download
--	--	-----	----------

## Handhabungshinweise

Änderungen vorbehalten. Bitte beachten Sie auch die weitere Produktdokumentation!

WAGO GmbH & Co. KG  
Hansastr. 27  
32423 Minden  
Telefon: +49571 887-0 | Fax: +49571 887-169  
E-Mail: [info.de@wago.com](mailto:info.de@wago.com) | Web: [www.wago.com](http://www.wago.com)

Haben Sie Fragen zu unseren Produkten?  
Wir stehen Ihnen telefonisch unter +49 (571) 887-44222 gern zur  
Verfügung.

## Leiter anschließen

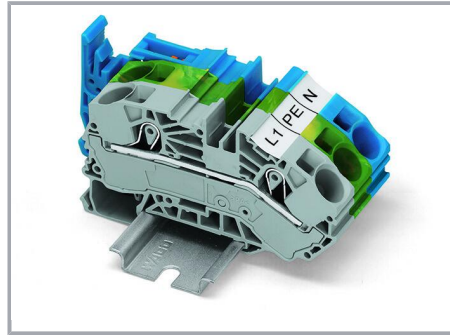
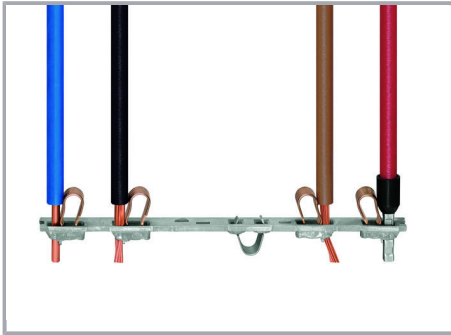

### Alle Leiterarten auf einen Blick

Durch den schrägliegenden Anschluss bieten die Verteilereinspeiseklemmen der Serie 2016 eine optimale Handhabung für die starre Verteilereingangsverdrahtung. Die großen Querschnitte können sehr einfach so angeschlossen werden, dass die Verteilerabdeckung ohne Leiterkollision montiert werden kann.

## Produktfamilie

### TOPJOB® S

TOPJOB® S: Das breite und flexible Produktprogramm an Reihenklemmen bietet in diversen Industrieanwendungen und in der modernen Gebäudeinstallation mehr als nur eine sichere elektrische Verbindung.

[Alle Produkte der Familie anzeigen](#)

Änderungen vorbehalten. Bitte beachten Sie auch die weitere Produktdokumentation!