

## Datenblatt | Artikelnummer: 2102-5201

2-Leiter-Durchgangsklemme; mit Hebel und Drücker; 2,5 mm<sup>2</sup>; mit Prüföffnung; seitliche und mittige Beschriftung; für Tragschiene 35 x 15 und 35 x 7,5; Push-in CAGE CLAMP®; 2,50 mm<sup>2</sup>; grau

[www.wago.com/2102-5201](http://www.wago.com/2102-5201)

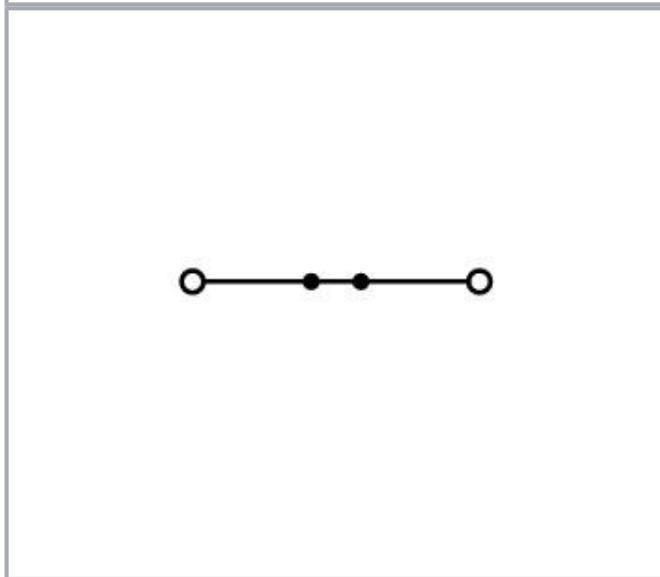
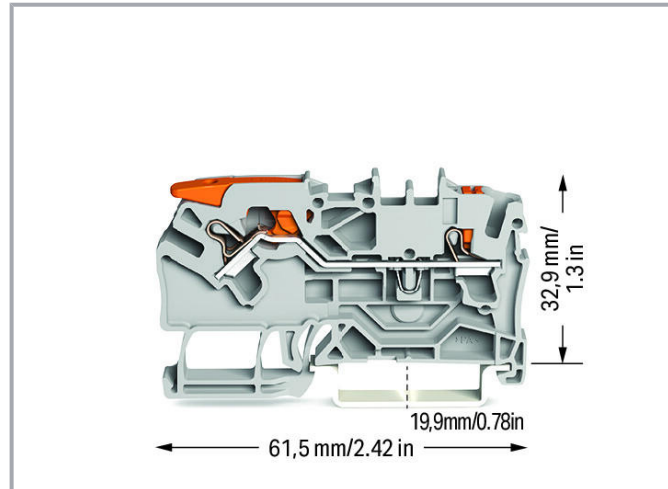
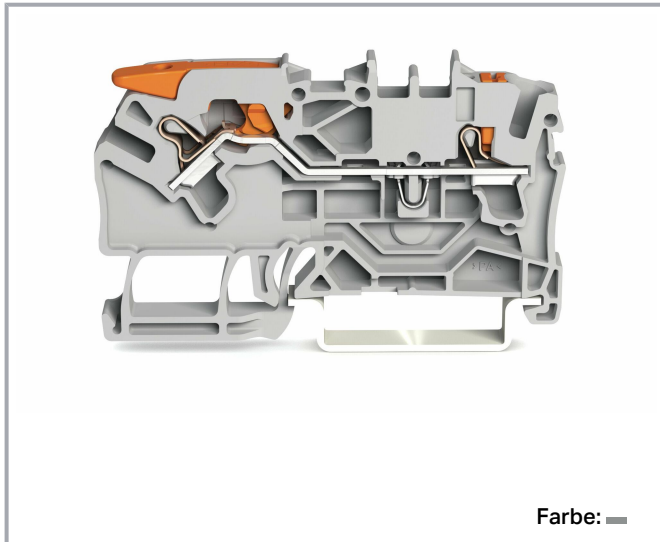

## Daten

### Elektrische Daten

Änderungen vorbehalten. Bitte beachten Sie auch die weitere Produktdokumentation!

WAGO GmbH & Co. KG  
Hansastr. 27  
32423 Minden  
Telefon: +49571 887-0 | Fax: +49571 887-169  
E-Mail: [info.de@wago.com](mailto:info.de@wago.com) | Web: [www.wago.com](http://www.wago.com)

Haben Sie Fragen zu unseren Produkten?  
Wir stehen Ihnen telefonisch unter +49 (571) 887-44222 gern zur Verfügung.

### Bemessungsdaten gemäß IEC/EN

Bemessungsdaten gemäß	IEC/EN 60947-7-1
Bemessungsspannung (III / 3)	800 V
Bemessungsstoßspannung (III / 3)	8 kV
Bemessungsstrom	24 A
Bemessungsstrom 2	32 A
Legende Bemessungsdaten	(III / 3) $\hat{=}$ Überspannungskategorie III / Verschmutzungsgrad 3

### Bemessungsdaten gemäß UL

Approbationsdaten gemäß	UL 1059
Bemessungsspannung UL (Use Group B)	600 V
Bemessungsstrom UL (Use Group B)	20 A
Bemessungsspannung UL (Use Group C)	600 V
Bemessungsstrom UL (Use Group C)	20 A

### Bemessungsdaten gemäß CSA

Approbationsdaten gemäß	C22.2 No 158
Bemessungsspannung CSA (Use Group B)	600 V
Bemessungsstrom CSA (Use Group B)	20 A
Bemessungsspannung CSA (Use Group C)	600 V
Bemessungsstrom CSA (Use Group C)	20 A

### Ex-Angaben

Bemessungsdaten gemäß	ATEX: PTB 18 ATEX 1010 U / IECEx: PTB 18.0001U (Ex eb IIC Gb)
Bemessungsspannung EN (Ex e II)	550 V
Bemessungsstrom (Ex e II)	20,5 A
Bemessungsstrom (Ex e II) mit Brücke	20 A

### Anschlussdaten

Gesamte Anzahl der Klemmstellen	2
Gesamte Anzahl der Potentiale	1
Anzahl der Ebenen	1
Anzahl Brückeraufnahmen	2

Änderungen vorbehalten. Bitte beachten Sie auch die weitere Produktdokumentation!

## Anschluss 1

Anschlussstechnik	Push-in CAGE CLAMP®
Betätigungsart	Push-in Hebel
Anschließbare Leiterwerkstoffe	Kupfer
Nennquerschnitt	2,5 mm <sup>2</sup>
Eindrähtiger Leiter	0,25 ... 4 mm <sup>2</sup> / 22 ... 12 AWG
Eindrähtiger Leiter; direkt steckbar	0,75 ... 4 mm <sup>2</sup> / 18 ... 12 AWG
Feindrähtiger Leiter	0,25 ... 4 mm <sup>2</sup> / 22 ... 12 AWG
Feindrähtiger Leiter; mit Aderendhülse mit Kunststoffkragen	0,25 ... 2,5 mm <sup>2</sup> / 22 ... 14 AWG
Feindrähtiger Leiter; mit Aderendhülse, direkt steckbar	1 ... 2,5 mm <sup>2</sup> / 18 ... 14 AWG
Hinweis (Leiterquerschnitt)	Je nach Beschaffenheit des Leiters kann auch ein Leiter geringeren Querschnitts direkt steckbar sein.
Abisolierlänge	10 ... 12 mm / 0.39 ... 0.47 inch
Verdrahtungsrichtung	Frontverdrahtung

## Anschluss 2

Betätigungsart 2	Push-in Drücker Betätigungswerkzeug
------------------	---

## Geometrische Daten

Breite	5,2 mm / 0.205 inch
Höhe	61,5 mm / 2.421 inch
Tiefe ab Oberkante Tragschiene	32,9 mm / 1.295 inch

## Mechanische Daten

Bauform	horizontale Bauform
Montageart	Tragschiene 35
Beschriftungsebene	Mitten-/Seitliche Beschriftung

## Werkstoffdaten

Farbe	grau
Isolierwerkstoff	Polyamid (PA66)
Brennbarkeitsklasse gemäß UL 94	V0

Änderungen vorbehalten. Bitte beachten Sie auch die weitere Produktdokumentation!

WAGO GmbH & Co. KG  
Hansastr. 27  
32423 Minden  
Telefon: +49571 887-0 | Fax: +49571 887-169  
E-Mail: [info.de@wago.com](mailto:info.de@wago.com) | Web: [www.wago.com](http://www.wago.com)

Haben Sie Fragen zu unseren Produkten?  
Wir stehen Ihnen telefonisch unter +49 (571) 887-44222 gern zur Verfügung.

Brandlast	0,139 MJ
Gewicht	7 g

### Kaufmännische Daten

eCl@ss 10.0	27-14-11-20
eCl@ss 9.0	27-14-11-20
ETIM 7.0	EC000897
ETIM 6.0	EC000897
VPE (UVPE)	50 Stück
Verpackungsart	Karton
Ursprungsland	PL
GTIN	4055143741842
Zolltarifnummer	85369010000

### Zulassungen / Zertifikate

#### Ex-Zulassungen

Logo	Zulassung	Norm	Zertifikatsname
	<b>AEx</b> Underwriters Laboratories Inc.	UL 60079	20181105- E185892 (AEx eb IIC resp. Ex eb IIC)
	<b>ATEX</b> Physikalisch Technische Bundesanstalt	EN 60079-0	PTB 18 ATEX 1010 U (II 2 G Ex eb IIC Gb bzw. I M 2 Ex eb I Mb)
	<b>CCCEX</b> CQST/CNEX	CNCA-C23-01	2020312313000163
	<b>EAC</b> Brjansker Zertifizierungsstelle	TP TC 012/2011	RU C-DE.AM02.B. 00127/19 (Ex e IIC Gb U)
	<b>IECEX</b> Physikalisch Technische Bundesanstalt	IEC 60079-0	IECEX PTB 18.0017 U (Ex eb IIC Gb resp. Ex eb I Mb)

#### Länderspezifische Zulassungen

Logo	Zulassung	Norm	Zertifikatsname
	<b>CCA</b>	EN 60947	NTR NL 7670

Änderungen vorbehalten. Bitte beachten Sie auch die weitere Produktdokumentation!

WAGO GmbH & Co. KG  
 Hansastr. 27  
 32423 Minden  
 Telefon: +49571 887-0 | Fax: +49571 887-169  
 E-Mail: [info.de@wago.com](mailto:info.de@wago.com) | Web: [www.wago.com](http://www.wago.com)

Haben Sie Fragen zu unseren Produkten?  
 Wir stehen Ihnen telefonisch unter +49 (571) 887-44222 gern zur  
 Verfügung.



DEKRA Certification B.V.



CSA  
DEKRA Certification B.V.

C22.2

70175030





KEMA/KEUR  
DEKRA Certification B.V.

EN 60947

71-102882

### Schiff Zulassungen



Logo	Zulassung	Norm	Zertifikatsname
	<b>ABS</b> American Bureau of Shipping	-	9-HG1866350-PDA
	<b>DNV GL</b> Det Norske Veritas, Germanischer Lloyd	-	TAE00003JT
	<b>LR</b> Lloyds Register	-	19/20050

### UL-Zulassungen

Logo	Zulassung	Norm	Zertifikatsname
	<b>cURus</b> Underwriters Laboratories Inc.	UL 1059	E45172

### Notwendiges Zubehör

#### Abschlussplatte

Abschlussplatte		
	<b>Art-Nr.: 2102-1291</b> Abschluss- und Zwischenplatte; 0,8 mm dick; grau	<a href="http://www.wago.com/2102-1291">www.wago.com/2102-1291</a>
	<b>Art-Nr.: 2102-1292</b> Abschluss- und Zwischenplatte; 0,8 mm dick; orange	<a href="http://www.wago.com/2102-1292">www.wago.com/2102-1292</a>

Änderungen vorbehalten. Bitte beachten Sie auch die weitere Produktdokumentation!

WAGO GmbH & Co. KG  
Hansastr. 27  
32423 Minden  
Telefon: +49571 887-0 | Fax: +49571 887-169  
E-Mail: [info.de@wago.com](mailto:info.de@wago.com) | Web: [www.wago.com](http://www.wago.com)

Haben Sie Fragen zu unseren Produkten?  
Wir stehen Ihnen telefonisch unter +49 (571) 887-44222 gern zur Verfügung.

## Optionales Zubehör

### Montage

#### Montagematerial



**Art-Nr.: 709-156**

Abdeckprofil; Typ 3; passend zu Abdeckprofilträger Typ 3; 1 m lang; transparent

[www.wago.com/709-156](http://www.wago.com/709-156)



**Art-Nr.: 709-169**

Abdeckprofilträger; Typ 3; grau

[www.wago.com/709-169](http://www.wago.com/709-169)

### Isolierungs-Stopp

#### Isolierstopp

**Art-Nr.: 2002-171**

Isolierungsstopp; 0,25 - 0,5 mm<sup>2</sup>; 5 Stück / Strang; lichtgrau

[www.wago.com/2002-171](http://www.wago.com/2002-171)

**Art-Nr.: 2002-172**

Isolierungsstopp; 0,75 - 1 mm<sup>2</sup>; 5 Stück / Strang; dunkelgrau

[www.wago.com/2002-172](http://www.wago.com/2002-172)

### Stecker

#### Leerstecker



**Art-Nr.: 2002-880**

Leerstecker; 10,4 mm breit; 2-polig; Typ 4; grau

[www.wago.com/2002-880](http://www.wago.com/2002-880)

#### Diodenstecker



**Art-Nr.: 2002-880/1000-411**

Bauelementestecker; 2-polig; mit Diode 1N4007; 10,4 mm breit; Betriebstemperatur 85 °C max.; grau

[www.wago.com/2002-880/1000-411](http://www.wago.com/2002-880/1000-411)

#### LED-Stecker



**Art-Nr.: 2002-880/1000-541**

Bauelementestecker; 2-polig; LED rot; 10,4 mm breit; Betriebstemperatur 85 °C max.; grau

[www.wago.com/2002-880/1000-541](http://www.wago.com/2002-880/1000-541)



**Art-Nr.: 2002-880/1000-542**

Bauelementestecker; 2-polig; LED rot; 10,4 mm breit; Betriebstemperatur 85 °C max.; mehrfarbig

[www.wago.com/2002-880/1000-542](http://www.wago.com/2002-880/1000-542)



**Art-Nr.: 2002-880/1000-836**

Bauelementestecker; 2-polig; LED rot; 10,4 mm breit; Betriebstemperatur 85 °C max.; grau

[www.wago.com/2002-880/1000-836](http://www.wago.com/2002-880/1000-836)

### Beschriftungsmaterial

#### Gruppenschildträger



**Art-Nr.: 2009-193**

Gruppenschildträger

[www.wago.com/2009-193](http://www.wago.com/2009-193)



**Art-Nr.: 2009-192**

Gruppenschildträger

[www.wago.com/2009-192](http://www.wago.com/2009-192)



**Art-Nr.: 2009-191**

Änderungen vorbehalten. Bitte beachten Sie auch die weitere Produktdokumentation!

WAGO GmbH & Co. KG

Hansastr. 27

32423 Minden

Telefon: +49571 887-0 | Fax: +49571 887-169

E-Mail: [info.de@wago.com](mailto:info.de@wago.com) | Web: [www.wago.com](http://www.wago.com)













Haben Sie Fragen zu unseren Produkten?

Wir stehen Ihnen telefonisch unter +49 (571) 887-44222 gern zur Verfügung.

Gruppenschildträger

[www.wago.com/2009-191](http://www.wago.com/2009-191)









Beschriftungsschild

	<b>Art-Nr.: 2009-115/000-002</b> WMB-Inline; für Smart Printer; 1500 Stück auf Rolle; dehnbar 5 - 5,2 mm; unbedruckt; aufrastbar; gelb	<a href="http://www.wago.com/2009-115/000-002">www.wago.com/2009-115/000-002</a>
	<b>Art-Nr.: 2009-115/000-007</b> WMB-Inline; für Smart Printer; 1500 Stück auf Rolle; dehnbar 5 - 5,2 mm; unbedruckt; aufrastbar; grau	<a href="http://www.wago.com/2009-115/000-007">www.wago.com/2009-115/000-007</a>
	<b>Art-Nr.: 2009-115/000-017</b> WMB-Inline; für Smart Printer; 1500 Stück auf Rolle; dehnbar 5 - 5,2 mm; unbedruckt; aufrastbar; hellgrün	<a href="http://www.wago.com/2009-115/000-017">www.wago.com/2009-115/000-017</a>
	<b>Art-Nr.: 2009-115/000-023</b> WMB-Inline; für Smart Printer; 1500 Stück auf Rolle; dehnbar 5 - 5,2 mm; unbedruckt; aufrastbar; grün	<a href="http://www.wago.com/2009-115/000-023">www.wago.com/2009-115/000-023</a>
	<b>Art-Nr.: 2009-115/000-024</b> WMB-Inline; für Smart Printer; 1500 Stück auf Rolle; dehnbar 5 - 5,2 mm; unbedruckt; aufrastbar; violett	<a href="http://www.wago.com/2009-115/000-024">www.wago.com/2009-115/000-024</a>
	<b>Art-Nr.: 2009-145/000-006</b> Mini-WSB Inline; für Smart Printer; 1700 Stück auf Rolle; dehnbar 5 - 5,2 mm; unbedruckt; aufrastbar; blau	<a href="http://www.wago.com/2009-145/000-006">www.wago.com/2009-145/000-006</a>
	<b>Art-Nr.: 2009-145</b> Mini-WSB Inline; für Smart Printer; 1700 Stück auf Rolle; dehnbar 5 - 5,2 mm; unbedruckt; aufrastbar; weiß	<a href="http://www.wago.com/2009-145">www.wago.com/2009-145</a>
	<b>Art-Nr.: 2009-145/000-002</b> Mini-WSB Inline; für Smart Printer; 1700 Stück auf Rolle; dehnbar 5 - 5,2 mm; unbedruckt; aufrastbar; gelb	<a href="http://www.wago.com/2009-145/000-002">www.wago.com/2009-145/000-002</a>
	<b>Art-Nr.: 2009-145/000-007</b> Mini-WSB Inline; für Smart Printer; 1700 Stück auf Rolle; dehnbar 5 - 5,2 mm; unbedruckt; aufrastbar; grau	<a href="http://www.wago.com/2009-145/000-007">www.wago.com/2009-145/000-007</a>
	<b>Art-Nr.: 2009-145/000-005</b> Mini-WSB Inline; für Smart Printer; 1700 Stück auf Rolle; dehnbar 5 - 5,2 mm; unbedruckt; aufrastbar; rot	<a href="http://www.wago.com/2009-145/000-005">www.wago.com/2009-145/000-005</a>
	<b>Art-Nr.: 2009-145/000-012</b> Mini-WSB Inline; für Smart Printer; 1700 Stück auf Rolle; dehnbar 5 - 5,2 mm; unbedruckt; aufrastbar; orange	<a href="http://www.wago.com/2009-145/000-012">www.wago.com/2009-145/000-012</a>
	<b>Art-Nr.: 2009-145/000-023</b> Mini-WSB Inline; für Smart Printer; 1700 Stück auf Rolle; dehnbar 5 - 5,2 mm; unbedruckt; aufrastbar; grün	<a href="http://www.wago.com/2009-145/000-023">www.wago.com/2009-145/000-023</a>

Änderungen vorbehalten. Bitte beachten Sie auch die weitere Produktdokumentation!

WAGO GmbH & Co. KG  
Hansastr. 27  
32423 Minden  
Telefon: +49571 887-0 | Fax: +49571 887-169  
E-Mail: [info.de@wago.com](mailto:info.de@wago.com) | Web: [www.wago.com](http://www.wago.com)

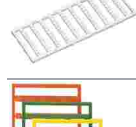
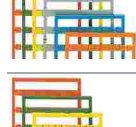
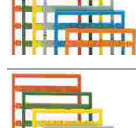
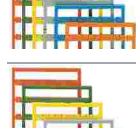
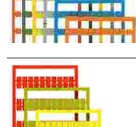
Haben Sie Fragen zu unseren Produkten?  
Wir stehen Ihnen telefonisch unter +49 (571) 887-44222 gern zur Verfügung.

	<b>Art-Nr.: 2009-145/000-024</b> Mini-WSB Inline; für Smart Printer; 1700 Stück auf Rolle; dehnbar 5 - 5,2 mm; unbedruckt; aufrastbar; violett	<a href="http://www.wago.com/2009-145/000-024">www.wago.com/2009-145/000-024</a>
	<b>Art-Nr.: 2009-115</b> WMB-Inline; für Smart Printer; 1500 Stück auf Rolle; dehnbar 5 - 5,2 mm; unbedruckt; aufrastbar; weiß	<a href="http://www.wago.com/2009-115">www.wago.com/2009-115</a>
	<b>Art-Nr.: 248-501/000-006</b> Mini-WSB-Beschriftungskarte; als Karte; nicht dehnbar; unbedruckt; aufrastbar; blau	<a href="http://www.wago.com/248-501/000-006">www.wago.com/248-501/000-006</a>
	<b>Art-Nr.: 248-501/000-007</b> Mini-WSB-Beschriftungskarte; als Karte; nicht dehnbar; unbedruckt; aufrastbar; grau	<a href="http://www.wago.com/248-501/000-007">www.wago.com/248-501/000-007</a>
	<b>Art-Nr.: 248-501/000-002</b> Mini-WSB-Beschriftungskarte; als Karte; nicht dehnbar; unbedruckt; aufrastbar; gelb	<a href="http://www.wago.com/248-501/000-002">www.wago.com/248-501/000-002</a>
	<b>Art-Nr.: 248-501/000-012</b> Mini-WSB-Beschriftungskarte; als Karte; nicht dehnbar; unbedruckt; aufrastbar; orange	<a href="http://www.wago.com/248-501/000-012">www.wago.com/248-501/000-012</a>
	<b>Art-Nr.: 248-501</b> Mini-WSB-Beschriftungskarte; als Karte; nicht dehnbar; unbedruckt; aufrastbar; weiß	<a href="http://www.wago.com/248-501">www.wago.com/248-501</a>
	<b>Art-Nr.: 248-501/000-017</b> Mini-WSB-Beschriftungskarte; als Karte; nicht dehnbar; unbedruckt; aufrastbar; hellgrün	<a href="http://www.wago.com/248-501/000-017">www.wago.com/248-501/000-017</a>
	<b>Art-Nr.: 248-501/000-005</b> Mini-WSB-Beschriftungskarte; als Karte; nicht dehnbar; unbedruckt; aufrastbar; rot	<a href="http://www.wago.com/248-501/000-005">www.wago.com/248-501/000-005</a>
	<b>Art-Nr.: 248-501/000-024</b> Mini-WSB-Beschriftungskarte; als Karte; nicht dehnbar; unbedruckt; aufrastbar; violett	<a href="http://www.wago.com/248-501/000-024">www.wago.com/248-501/000-024</a>
	<b>Art-Nr.: 248-501/000-023</b> Mini-WSB-Beschriftungskarte; als Karte; nicht dehnbar; unbedruckt; aufrastbar; grün	<a href="http://www.wago.com/248-501/000-023">www.wago.com/248-501/000-023</a>
	<b>Art-Nr.: 793-5501/000-007</b> WMB-Beschriftungskarte; als Karte; für Klemmenbreite 5 - 17,5 mm; dehnbar 5 - 5,2 mm; unbedruckt; aufrastbar; grau	<a href="http://www.wago.com/793-5501/000-007">www.wago.com/793-5501/000-007</a>

Änderungen vorbehalten. Bitte beachten Sie auch die weitere Produktdokumentation!





**Art-Nr.: 793-5501/000-012**

WMB-Beschriftungskarte; als Karte; für Klemmenbreite 5 - 17,5 mm; dehnbar 5 - 5,2 mm; unbedruckt; aufrastbar; orange

[www.wago.com/793-5501/000-012](http://www.wago.com/793-5501/000-012)



**Art-Nr.: 793-5501/000-017**

WMB-Beschriftungskarte; als Karte; für Klemmenbreite 5 - 17,5 mm; dehnbar 5 - 5,2 mm; unbedruckt; aufrastbar; grün

[www.wago.com/793-5501/000-017](http://www.wago.com/793-5501/000-017)

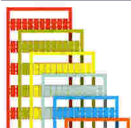

**Art-Nr.: 793-5501/000-023**

WMB-Beschriftungskarte; als Karte; für Klemmenbreite 5 - 17,5 mm; dehnbar 5 - 5,2 mm; unbedruckt; aufrastbar; hellgrün

[www.wago.com/793-5501/000-023](http://www.wago.com/793-5501/000-023)



**Art-Nr.: 793-5501/000-024**

WMB-Beschriftungskarte; als Karte; für Klemmenbreite 5 - 17,5 mm; dehnbar 5 - 5,2 mm; unbedruckt; aufrastbar; violett

[www.wago.com/793-5501/000-024](http://www.wago.com/793-5501/000-024)



**Art-Nr.: 793-501/000-002**

WMB-Beschriftungskarte; als Karte; nicht dehnbar; unbedruckt; aufrastbar; gelb

[www.wago.com/793-501/000-002](http://www.wago.com/793-501/000-002)



**Art-Nr.: 793-501/000-007**

WMB-Beschriftungskarte; als Karte; nicht dehnbar; unbedruckt; aufrastbar; grau

[www.wago.com/793-501/000-007](http://www.wago.com/793-501/000-007)



**Art-Nr.: 793-501/000-017**

WMB-Beschriftungskarte; als Karte; nicht dehnbar; unbedruckt; aufrastbar; hellgrün

[www.wago.com/793-501/000-017](http://www.wago.com/793-501/000-017)



**Art-Nr.: 793-501/000-012**

WMB-Beschriftungskarte; als Karte; nicht dehnbar; unbedruckt; aufrastbar; orange

[www.wago.com/793-501/000-012](http://www.wago.com/793-501/000-012)



**Art-Nr.: 793-501/000-023**

WMB-Beschriftungskarte; als Karte; nicht dehnbar; unbedruckt; aufrastbar; grün

[www.wago.com/793-501/000-023](http://www.wago.com/793-501/000-023)

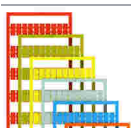

**Art-Nr.: 793-501/000-006**

WMB-Beschriftungskarte; als Karte; nicht dehnbar; unbedruckt; aufrastbar; blau

[www.wago.com/793-501/000-006](http://www.wago.com/793-501/000-006)

Änderungen vorbehalten. Bitte beachten Sie auch die weitere Produktdokumentation!



**Art-Nr.: 793-501/000-005**  
WMB-Beschriftungskarte; als Karte; nicht dehnbar; unbedruckt; aufrastbar; rot

[www.wago.com/793-501/000-005](http://www.wago.com/793-501/000-005)



**Art-Nr.: 793-501**  
WMB-Beschriftungskarte; als Karte; nicht dehnbar; unbedruckt; aufrastbar; weiß

[www.wago.com/793-501](http://www.wago.com/793-501)



**Art-Nr.: 793-501/000-024**  
WMB-Beschriftungskarte; als Karte; nicht dehnbar; unbedruckt; aufrastbar; violett

[www.wago.com/793-501/000-024](http://www.wago.com/793-501/000-024)



**Art-Nr.: 793-5501/000-005**  
WMB-Beschriftungskarte; als Karte; für Klemmenbreite 5 - 17,5 mm; dehnbar 5 - 5,2 mm; unbedruckt; aufrastbar; rot

[www.wago.com/793-5501/000-005](http://www.wago.com/793-5501/000-005)



**Art-Nr.: 793-5501/000-002**  
WMB-Beschriftungskarte; als Karte; für Klemmenbreite 5 - 17,5 mm; dehnbar 5 - 5,2 mm; unbedruckt; aufrastbar; gelb

[www.wago.com/793-5501/000-002](http://www.wago.com/793-5501/000-002)



**Art-Nr.: 793-5501/000-006**  
WMB-Beschriftungskarte; als Karte; für Klemmenbreite 5 - 17,5 mm; dehnbar 5 - 5,2 mm; unbedruckt; aufrastbar; blau

[www.wago.com/793-5501/000-006](http://www.wago.com/793-5501/000-006)



**Art-Nr.: 793-5501**  
WMB-Beschriftungskarte; als Karte; für Klemmenbreite 5 - 17,5 mm; dehnbar 5 - 5,2 mm; unbedruckt; aufrastbar; weiß

[www.wago.com/793-5501](http://www.wago.com/793-5501)



**Art-Nr.: 2009-115/000-012**  
WMB-Inline; für Smart Printer; 1500 Stück auf Rolle; dehnbar 5 - 5,2 mm; unbedruckt; aufrastbar; orange /000-012

[www.wago.com/2009-115](http://www.wago.com/2009-115)



**Art-Nr.: 2009-115/000-006**  
WMB-Inline; für Smart Printer; 1500 Stück auf Rolle; dehnbar 5 - 5,2 mm; unbedruckt; aufrastbar; blau

[www.wago.com/2009-115/000-006](http://www.wago.com/2009-115/000-006)

#### Beschriftungsstreifen



**Art-Nr.: 2009-110**  
Beschriftungsstreifen; für Smart Printer; auf Rolle; nicht dehnbar; unbedruckt; aufrastbar; weiß

[www.wago.com/2009-110](http://www.wago.com/2009-110)

#### Beschriftungsadapter



**Art-Nr.: 2009-198**  
Adapter; grau

[www.wago.com/2009-198](http://www.wago.com/2009-198)















**Art-Nr.: 2002-161**  
Adapter; grau

[www.wago.com/2002-161](http://www.wago.com/2002-161)

#### Brücker

Brücker

Änderungen vorbehalten. Bitte beachten Sie auch die weitere Produktdokumentation!

	<b>Art-Nr.: 210-123</b> Drahtkettenbrücke; isoliert; blau	<a href="http://www.wago.com/210-123">www.wago.com/210-123</a>
	<b>Art-Nr.: 2002-402</b> Brücke; 2-fach; isoliert; lichtgrau	<a href="http://www.wago.com/2002-402">www.wago.com/2002-402</a>
	<b>Art-Nr.: 2002-402/000-005</b> Brücke; 2-fach; isoliert; rot	<a href="http://www.wago.com/2002-402/000-005">www.wago.com/2002-402/000-005</a>
	<b>Art-Nr.: 2002-400</b> Endlosbrücke; 2-fach; isoliert; lichtgrau	<a href="http://www.wago.com/2002-400">www.wago.com/2002-400</a>
	<b>Art-Nr.: 2002-403</b> Brücke; 3-fach; isoliert; lichtgrau	<a href="http://www.wago.com/2002-403">www.wago.com/2002-403</a>
	<b>Art-Nr.: 2002-404/000-005</b> Brücke; 4-fach; isoliert; rot	<a href="http://www.wago.com/2002-404/000-005">www.wago.com/2002-404/000-005</a>
	<b>Art-Nr.: 2002-403/000-006</b> Brücke; 3-fach; isoliert; blau	<a href="http://www.wago.com/2002-403/000-006">www.wago.com/2002-403/000-006</a>
	<b>Art-Nr.: 2002-404/000-006</b> Brücke; 4-fach; isoliert; blau	<a href="http://www.wago.com/2002-404/000-006">www.wago.com/2002-404/000-006</a>
	<b>Art-Nr.: 2002-403/000-005</b> Brücke; 3-fach; isoliert; rot	<a href="http://www.wago.com/2002-403/000-005">www.wago.com/2002-403/000-005</a>
	<b>Art-Nr.: 2002-405/000-005</b> Brücke; 5-fach; isoliert; rot	<a href="http://www.wago.com/2002-405/000-005">www.wago.com/2002-405/000-005</a>
	<b>Art-Nr.: 2002-402/000-006</b> Brücke; 2-fach; isoliert; blau	<a href="http://www.wago.com/2002-402/000-006">www.wago.com/2002-402/000-006</a>
	<b>Art-Nr.: 2002-405/000-006</b> Brücke; 5-fach; isoliert; blau	<a href="http://www.wago.com/2002-405/000-006">www.wago.com/2002-405/000-006</a>
	<b>Art-Nr.: 2002-404</b> Brücke; 4-fach; isoliert; lichtgrau	<a href="http://www.wago.com/2002-404">www.wago.com/2002-404</a>
	<b>Art-Nr.: 2002-406/000-006</b> Brücke; 6-fach; isoliert; blau	<a href="http://www.wago.com/2002-406/000-006">www.wago.com/2002-406/000-006</a>

Änderungen vorbehalten. Bitte beachten Sie auch die weitere Produktdokumentation!



**Art-Nr.: 2002-406/000-005**  
Brücker; 6-fach; isoliert; rot

[www.wago.com/2002-406/000-005](http://www.wago.com/2002-406/000-005)



**Art-Nr.: 2002-406/020-000**  
Dreieckbrücker; isoliert; lichtgrau

[www.wago.com/2002-406/020-000](http://www.wago.com/2002-406/020-000)



**Art-Nr.: 2002-405**  
Brücker; 5-fach; isoliert; lichtgrau

[www.wago.com/2002-405](http://www.wago.com/2002-405)



**Art-Nr.: 2002-407/000-005**  
Brücker; 7-fach; isoliert; rot

[www.wago.com/2002-407/000-005](http://www.wago.com/2002-407/000-005)



**Art-Nr.: 2002-408**  
Brücker; 8-fach; isoliert; lichtgrau

[www.wago.com/2002-408](http://www.wago.com/2002-408)



**Art-Nr.: 2002-408/000-006**  
Brücker; 8-fach; isoliert; blau

[www.wago.com/2002-408/000-006](http://www.wago.com/2002-408/000-006)



**Art-Nr.: 2002-405/011-000**  
Sternbrücker; 3-fach; isoliert; lichtgrau

[www.wago.com/2002-405/011-000](http://www.wago.com/2002-405/011-000)



**Art-Nr.: 2002-407/000-006**  
Brücker; 7-fach; isoliert; blau

[www.wago.com/2002-407/000-006](http://www.wago.com/2002-407/000-006)



**Art-Nr.: 2002-408/000-005**  
Brücker; 8-fach; isoliert; rot

[www.wago.com/2002-408/000-005](http://www.wago.com/2002-408/000-005)



**Art-Nr.: 2002-407**  
Brücker; 7-fach; isoliert; lichtgrau

[www.wago.com/2002-407](http://www.wago.com/2002-407)



**Art-Nr.: 2002-406**  
Brücker; 6-fach; isoliert; lichtgrau

[www.wago.com/2002-406](http://www.wago.com/2002-406)



**Art-Nr.: 2002-410/000-005**  
Brücker; 10-fach; isoliert; rot

[www.wago.com/2002-410/000-005](http://www.wago.com/2002-410/000-005)



**Art-Nr.: 2002-410/000-006**  
Brücker; 10-fach; isoliert; blau

[www.wago.com/2002-410/000-006](http://www.wago.com/2002-410/000-006)

Änderungen vorbehalten. Bitte beachten Sie auch die weitere Produktdokumentation!

WAGO GmbH & Co. KG  
Hansastr. 27  
32423 Minden  
Telefon: +49571 887-0 | Fax: +49571 887-169  
E-Mail: [info.de@wago.com](mailto:info.de@wago.com) | Web: [www.wago.com](http://www.wago.com)

Haben Sie Fragen zu unseren Produkten?  
Wir stehen Ihnen telefonisch unter +49 (571) 887-44222 gern zur Verfügung.



**Art-Nr.: 2002-410**  
Brücker; 10-fach; isoliert; lichtgrau

[www.wago.com/2002-410](http://www.wago.com/2002-410)



**Art-Nr.: 2002-409/000-006**  
Brücker; 9-fach; isoliert; blau

[www.wago.com/2002-409/000-006](http://www.wago.com/2002-409/000-006)



**Art-Nr.: 2002-409/000-005**  
Brücker; 9-fach; isoliert; rot

[www.wago.com/2002-409/000-005](http://www.wago.com/2002-409/000-005)



**Art-Nr.: 2002-409**  
Brücker; 9-fach; isoliert; lichtgrau

[www.wago.com/2002-409](http://www.wago.com/2002-409)



**Art-Nr.: 2002-423/000-006**  
Endlosbrücker; von 1 auf 3; isoliert; blau

[www.wago.com/2002-423/000-006](http://www.wago.com/2002-423/000-006)



**Art-Nr.: 2002-423**  
Endlosbrücker; von 1 auf 3; isoliert; lichtgrau

[www.wago.com/2002-423](http://www.wago.com/2002-423)

**Art-Nr.: 2002-433**  
Brücker; von 1 auf 3; isoliert; lichtgrau

[www.wago.com/2002-433](http://www.wago.com/2002-433)

**Art-Nr.: 2002-434**  
Brücker; von 1 auf 4; isoliert; lichtgrau

[www.wago.com/2002-434](http://www.wago.com/2002-434)



**Art-Nr.: 2002-423/000-005**  
Endlosbrücker; von 1 auf 3; isoliert; rot

[www.wago.com/2002-423/000-005](http://www.wago.com/2002-423/000-005)

**Art-Nr.: 2002-435**  
Brücker; von 1 auf 5; isoliert; lichtgrau

[www.wago.com/2002-435](http://www.wago.com/2002-435)

**Art-Nr.: 2002-436**  
Brücker; von 1 auf 6; isoliert; lichtgrau

[www.wago.com/2002-436](http://www.wago.com/2002-436)

**Art-Nr.: 2002-437**  
Brücker; von 1 auf 7; isoliert; lichtgrau

[www.wago.com/2002-437](http://www.wago.com/2002-437)

**Art-Nr.: 2002-438**  
Brücker; von 1 auf 8; isoliert; lichtgrau

[www.wago.com/2002-438](http://www.wago.com/2002-438)

**Art-Nr.: 2002-439**  
Brücker; von 1 auf 9; isoliert; lichtgrau

[www.wago.com/2002-439](http://www.wago.com/2002-439)

**Art-Nr.: 2002-440**  
Brücker; von 1 auf 10; isoliert; lichtgrau

[www.wago.com/2002-440](http://www.wago.com/2002-440)



**Art-Nr.: 2002-472**  
Schachtelbrücker; 2-fach; isoliert; lichtgrau

[www.wago.com/2002-472](http://www.wago.com/2002-472)



**Art-Nr.: 2002-473**

Änderungen vorbehalten. Bitte beachten Sie auch die weitere Produktdokumentation!

Schachtelbrücker; 3-fach; isoliert; lichtgrau

[www.wago.com/2002-473](http://www.wago.com/2002-473)



**Art-Nr.: 2002-475/011-000**

Schachtelbrücker; 3-fach; isoliert; lichtgrau

[www.wago.com/2002-475/011-000](http://www.wago.com/2002-475/011-000)



**Art-Nr.: 2002-475**

Schachtelbrücker; 5-fach; isoliert; lichtgrau

[www.wago.com/2002-475](http://www.wago.com/2002-475)



**Art-Nr.: 2002-476**

Schachtelbrücker; 6-fach; isoliert; lichtgrau

[www.wago.com/2002-476](http://www.wago.com/2002-476)



**Art-Nr.: 2002-474**

Schachtelbrücker; 4-fach; isoliert; lichtgrau

[www.wago.com/2002-474](http://www.wago.com/2002-474)



**Art-Nr.: 2002-477**

Schachtelbrücker; 7-fach; isoliert; lichtgrau

[www.wago.com/2002-477](http://www.wago.com/2002-477)



**Art-Nr.: 2002-473/011-000**

Schachtelbrücker; 2-fach; von 1 auf 3; isoliert; lichtgrau

[www.wago.com/2002-473/011-000](http://www.wago.com/2002-473/011-000)



**Art-Nr.: 2002-479**

Schachtelbrücker; 9-fach; isoliert; lichtgrau

[www.wago.com/2002-479](http://www.wago.com/2002-479)



**Art-Nr.: 2002-478**

Schachtelbrücker; 8-fach; isoliert; lichtgrau

[www.wago.com/2002-478](http://www.wago.com/2002-478)



**Art-Nr.: 2002-479/011-000**

Schachtelbrücker; isoliert; lichtgrau

[www.wago.com/2002-479/011-000](http://www.wago.com/2002-479/011-000)



**Art-Nr.: 2002-480**

Schachtelbrücker; 10-fach; isoliert; lichtgrau

[www.wago.com/2002-480](http://www.wago.com/2002-480)



**Art-Nr.: 2002-477/011-000**

Schachtelbrücker; isoliert; lichtgrau

[www.wago.com/2002-477/011-000](http://www.wago.com/2002-477/011-000)



**Art-Nr.: 2002-481/011-000**

Schachtelbrücker; isoliert; lichtgrau

[www.wago.com/2002-481/011-000](http://www.wago.com/2002-481/011-000)



**Art-Nr.: 2002-481**

Schachtelbrücker; 11-fach; isoliert; lichtgrau

[www.wago.com/2002-481](http://www.wago.com/2002-481)



**Art-Nr.: 2002-482**

Schachtelbrücker; 12-fach; isoliert; lichtgrau

[www.wago.com/2002-482](http://www.wago.com/2002-482)

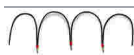

**Art-Nr.: 210-103**

Änderungen vorbehalten. Bitte beachten Sie auch die weitere Produktdokumentation!

WAGO GmbH & Co. KG

Hansastr. 27

32423 Minden

Telefon: +49571 887-0 | Fax: +49571 887-169

E-Mail: [info.de@wago.com](mailto:info.de@wago.com) | Web: [www.wago.com](http://www.wago.com)

Haben Sie Fragen zu unseren Produkten?















Wir stehen Ihnen telefonisch unter +49 (571) 887-44222 gern zur Verfügung.

Drahtkettenbrücker; isoliert; schwarz

[www.wago.com/210-103](http://www.wago.com/210-103)

**Prüfen und Messen**

Prüfzubehör

	<b>Art-Nr.: 2009-174</b> Prüfabadapter; für Prüfstecker Ø 4 mm; zur Prüfung von TOPJOB®S-Reihenklemmen; grau	<a href="http://www.wago.com/2009-174">www.wago.com/2009-174</a>
	<b>Art-Nr.: 2009-182</b> Prüfabgriff; für max. 2,5 mm <sup>2</sup> ; für den werkzeuglosen Anschluss individueller Prüfleitungen von 0,08 mm - 2,5 mm; grau	<a href="http://www.wago.com/2009-182">www.wago.com/2009-182</a>
	<b>Art-Nr.: 2002-511</b> Modularer TOPJOB®S-Steckverbinder; anreihbar; für Brückerschlitze; 1-polig; 2,50 mm <sup>2</sup> ; grau	<a href="http://www.wago.com/2002-511">www.wago.com/2002-511</a>
	<b>Art-Nr.: 2002-549</b> Blindmodul; anreihbar; zum Überspringen von z. B. gebrückten Klemmen; grau	<a href="http://www.wago.com/2002-549">www.wago.com/2002-549</a>
	<b>Art-Nr.: 2002-552</b> Modularer TOPJOB®S-Steckverbinder; anreihbar; für Brückerschlitze; 2-polig; 2,50 mm <sup>2</sup> ; grau	<a href="http://www.wago.com/2002-552">www.wago.com/2002-552</a>
	<b>Art-Nr.: 2002-558</b> Modularer TOPJOB®S-Steckverbinder; anreihbar; für Brückerschlitze; 8-polig; 2,50 mm <sup>2</sup> ; grau	<a href="http://www.wago.com/2002-558">www.wago.com/2002-558</a>
	<b>Art-Nr.: 2002-559</b> Modularer TOPJOB®S-Steckverbinder; anreihbar; für Brückerschlitze; 9-polig; 2,50 mm <sup>2</sup> ; grau	<a href="http://www.wago.com/2002-559">www.wago.com/2002-559</a>
	<b>Art-Nr.: 2002-556</b> Modularer TOPJOB®S-Steckverbinder; anreihbar; für Brückerschlitze; 6-polig; 2,50 mm <sup>2</sup> ; grau	<a href="http://www.wago.com/2002-556">www.wago.com/2002-556</a>
	<b>Art-Nr.: 2002-553</b> Modularer TOPJOB®S-Steckverbinder; anreihbar; für Brückerschlitze; 3-polig; 2,50 mm <sup>2</sup> ; grau	<a href="http://www.wago.com/2002-553">www.wago.com/2002-553</a>
	<b>Art-Nr.: 2002-611</b> TOPJOB®S-L-Prüfsteckermodul; anreihbar; 1-polig; 2,50 mm <sup>2</sup> ; grau	<a href="http://www.wago.com/2002-611">www.wago.com/2002-611</a>
	<b>Art-Nr.: 2002-560</b> Modularer TOPJOB®S-Steckverbinder; anreihbar; für Brückerschlitze; 10-polig; 2,50 mm <sup>2</sup> ; grau	<a href="http://www.wago.com/2002-560">www.wago.com/2002-560</a>
	<b>Art-Nr.: 2002-554</b> Modularer TOPJOB®S-Steckverbinder; anreihbar; für Brückerschlitze; 4-polig; 2,50 mm <sup>2</sup> ; grau	<a href="http://www.wago.com/2002-554">www.wago.com/2002-554</a>
	<b>Art-Nr.: 2002-555</b> Modularer TOPJOB®S-Steckverbinder; anreihbar; für Brückerschlitze; 5-polig; 2,50 mm <sup>2</sup> ; grau	<a href="http://www.wago.com/2002-555">www.wago.com/2002-555</a>
	<b>Art-Nr.: 2002-557</b> Modularer TOPJOB®S-Steckverbinder; anreihbar; für Brückerschlitze; 7-polig; 2,50 mm <sup>2</sup> ; grau	<a href="http://www.wago.com/2002-557">www.wago.com/2002-557</a>
	<b>Art-Nr.: 2002-649</b> TOPJOB®S-L-Blindmodul; anreihbar; zum Überspringen von z. B. gebrückten Klemmen; grau	<a href="http://www.wago.com/2002-649">www.wago.com/2002-649</a>

Änderungen vorbehalten. Bitte beachten Sie auch die weitere Produktdokumentation!

WAGO GmbH & Co. KG  
Hansastr. 27  
32423 Minden  
Telefon: +49571 887-0 | Fax: +49571 887-169  
E-Mail: [info.de@wago.com](mailto:info.de@wago.com) | Web: [www.wago.com](http://www.wago.com)

Haben Sie Fragen zu unseren Produkten?  
Wir stehen Ihnen telefonisch unter +49 (571) 887-44222 gern zur Verfügung.



**Art-Nr.: 210-136**  
 Prüfstecker; Ø 2 mm; mit 500mm-Leitung; rot

[www.wago.com/210-136](http://www.wago.com/210-136)

## Tragschiene

### Montagematerial



**Art-Nr.: 210-197**  
 Stahltragschiene; 35 x 15 mm; 1,5 mm dick; 2 m lang; gelocht; ähnlich EN 60715; silberfarben

[www.wago.com/210-197](http://www.wago.com/210-197)



**Art-Nr.: 210-198**  
 Kupfertragschiene; 35 x 15 mm; 2,3 mm dick; 2 m lang; ungelocht; entsprechend EN 60715; kupferfarben

[www.wago.com/210-198](http://www.wago.com/210-198)



**Art-Nr.: 210-113**  
 Stahltragschiene; 35 x 7,5 mm; 1 mm dick; 2 m lang; ungelocht; entsprechend EN 60715; silberfarben

[www.wago.com/210-113](http://www.wago.com/210-113)

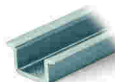

**Art-Nr.: 210-118**  
 Stahltragschiene; 35 x 15 mm; 2,3 mm dick; 2 m lang; ungelocht; entsprechend EN 60715; silberfarben

[www.wago.com/210-118](http://www.wago.com/210-118)



**Art-Nr.: 210-112**  
 Stahltragschiene; 35 x 7,5 mm; 1 mm dick; 2 m lang; gelocht; entsprechend EN 60715; Lochbreite 25 mm; Lochabstand 36 mm; silberfarben

[www.wago.com/210-112](http://www.wago.com/210-112)



**Art-Nr.: 210-114**  
 Stahltragschiene; 35 x 15 mm; 1,5 mm dick; 2 m lang; ungelocht; ähnlich EN 60715; silberfarben

[www.wago.com/210-114](http://www.wago.com/210-114)



**Art-Nr.: 210-115**  
 Stahltragschiene; 35 x 7,5 mm; 1 mm dick; 2 m lang; gelocht; entsprechend EN 60715; Lochbreite 18 mm; Lochabstand 25 mm; silberfarben

[www.wago.com/210-115](http://www.wago.com/210-115)

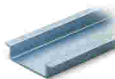

**Art-Nr.: 210-196**  
 Aluminiumtragschiene; 35 x 8,2 mm; 1,6 mm dick; 2 m lang; ungelocht; ähnlich EN 60715; silberfarben

[www.wago.com/210-196](http://www.wago.com/210-196)

## Werkzeug

### Betätigungswerkzeug



**Art-Nr.: 210-658**  
 Betätigungswerkzeug; Klinge 3,5 x 0,5 mm; mit teilisoliertem Schaft; abgewinkelt; kurz; mehrfarbig

[www.wago.com/210-658](http://www.wago.com/210-658)



**Art-Nr.: 210-720**  
 Betätigungswerkzeug; Klinge 3,5 x 0,5 mm; mit teilisoliertem Schaft; mehrfarbig

[www.wago.com/210-720](http://www.wago.com/210-720)

## Aderendhülse

### Aderendhülse



**Art-Nr.: 216-241**  
 Aderendhülse; Hülse für 0,5 mm<sup>2</sup> / AWG 20; mit Kunststoffkragen; galvanisch verzinkt; Elektrolytkupfer; gasdicht aufgecrimpt; gemäß DIN 46228, Teil 4/09.90; weiß

[www.wago.com/216-241](http://www.wago.com/216-241)









**Art-Nr.: 216-242**  
 Aderendhülse; Hülse für 0,75 mm<sup>2</sup> / AWG 18; mit Kunststoffkragen; galvanisch verzinkt; Elektrolytkupfer; gasdicht aufgecrimpt; gemäß DIN 46228, Teil 4/09.90; grau

[www.wago.com/216-242](http://www.wago.com/216-242)





**Art-Nr.: 216-243**

Änderungen vorbehalten. Bitte beachten Sie auch die weitere Produktdokumentation!



	Aderendhülse; Hülse für 1 mm <sup>2</sup> / AWG 18; mit Kunststoffkragen; galvanisch verzinkt; Elektrolytkupfer; gasdicht aufgecrimpt; gemäß DIN 46228, Teil 4/09.90; rot	<a href="http://www.wago.com/216-243">www.wago.com/216-243</a>
	<b>Art-Nr.: 216-244</b> Aderendhülse; Hülse für 1,5 mm <sup>2</sup> / AWG 16; mit Kunststoffkragen; galvanisch verzinkt; Elektrolytkupfer; gasdicht aufgecrimpt; gemäß DIN 46228, Teil 4/09.90; schwarz	<a href="http://www.wago.com/216-244">www.wago.com/216-244</a>
	<b>Art-Nr.: 216-263</b> Aderendhülse; Hülse für 1 mm <sup>2</sup> / AWG 18; mit Kunststoffkragen; galvanisch verzinkt; Elektrolytkupfer; gasdicht aufgecrimpt; gemäß DIN 46228, Teil 4/09.90; rot	<a href="http://www.wago.com/216-263">www.wago.com/216-263</a>
	<b>Art-Nr.: 216-246</b> Aderendhülse; Hülse für 2,5 mm <sup>2</sup> / AWG 14; mit Kunststoffkragen; galvanisch verzinkt; Elektrolytkupfer; gasdicht aufgecrimpt; gemäß DIN 46228, Teil 4/09.90; blau	<a href="http://www.wago.com/216-246">www.wago.com/216-246</a>
	<b>Art-Nr.: 216-266</b> Aderendhülse; Hülse für 2,5 mm <sup>2</sup> / AWG 14; mit Kunststoffkragen; galvanisch verzinkt; Elektrolytkupfer; gasdicht aufgecrimpt; gemäß DIN 46228, Teil 4/09.90; blau	<a href="http://www.wago.com/216-266">www.wago.com/216-266</a>
	<b>Art-Nr.: 216-264</b> Aderendhülse; Hülse für 1,5 mm <sup>2</sup> / AWG 16; mit Kunststoffkragen; galvanisch verzinkt; Elektrolytkupfer; gasdicht aufgecrimpt; gemäß DIN 46228, Teil 4/09.90; schwarz	<a href="http://www.wago.com/216-264">www.wago.com/216-264</a>
	<b>Art-Nr.: 216-262</b> Aderendhülse; Hülse für 0,75 mm <sup>2</sup> / AWG 18; mit Kunststoffkragen; galvanisch verzinkt; Elektrolytkupfer; gasdicht aufgecrimpt; gemäß DIN 46228, Teil 4/09.90; grau	<a href="http://www.wago.com/216-262">www.wago.com/216-262</a>

**Steckbarer Leitungsbrücker**

Brücker		
	<b>Art-Nr.: 2009-412</b> Steckbarer Leitungsbrücker; isoliert; 60 mm lang; schwarz	<a href="http://www.wago.com/2009-412">www.wago.com/2009-412</a>
	<b>Art-Nr.: 2009-414</b> Steckbarer Leitungsbrücker; 1,5 mm <sup>2</sup> ; isoliert; 110 mm lang; schwarz	<a href="http://www.wago.com/2009-414">www.wago.com/2009-414</a>
	<b>Art-Nr.: 2009-416</b> Steckbarer Leitungsbrücker; 1,5 mm <sup>2</sup> ; isoliert; 250 mm lang; schwarz	<a href="http://www.wago.com/2009-416">www.wago.com/2009-416</a>
	<b>Art-Nr.: 2009-414/000-005</b> Steckbarer Leitungsbrücker; 1,5 mm <sup>2</sup> ; isoliert; 110 mm lang; schwarz	<a href="http://www.wago.com/2009-414/000-005">www.wago.com/2009-414/000-005</a>
	<b>Art-Nr.: 2009-414/000-006</b> Steckbarer Leitungsbrücker; isoliert; 110 mm lang; schwarz	<a href="http://www.wago.com/2009-414/000-006">www.wago.com/2009-414/000-006</a>

**Downloads**

**Dokumentation**

**Ausschreibungstext**

2102-5201	15 May 2019	xml	Download
X81 - Datei		4,1 kB	

2102-5201

Änderungen vorbehalten. Bitte beachten Sie auch die weitere Produktdokumentation!

WAGO GmbH & Co. KG  
 Hansastr. 27  
 32423 Minden  
 Telefon: +49571 887-0 | Fax: +49571 887-169  
 E-Mail: [info.de@wago.com](mailto:info.de@wago.com) | Web: [www.wago.com](http://www.wago.com)

Haben Sie Fragen zu unseren Produkten?  
 Wir stehen Ihnen telefonisch unter +49 (571) 887-44222 gern zur Verfügung.



docx - Datei	14 May 2019	docx 15,0 kB	Download
--------------	-------------	-----------------	----------

#### Weitere Informationen

pdf 158,5 kB	Download
-----------------	----------

pdf 125,0 kB	Download
-----------------	----------

#### Technische Erläuterungen

pdf 2,2 MB	Download
---------------	----------

### CAD/CAE-Daten

#### CAD Daten

2D/3D Modelle 2102-5201

URL	Download
-----	----------

#### CAE Daten

EPLAN Data Portal 2102-5201

URL	Download
-----	----------

ZUKEN Portal 2102-5201

URL	Download
-----	----------

### Environmental Product Compliance

#### Compliance Search

Environmental Product Compliance 2102-5201

URL	Download
-----	----------

2-Leiter-Durchgangsklemme; mit Hebel und Drücker; 2,5 mm<sup>2</sup>; mit Prüföffnung;  
seitliche und mittige Beschriftung; für Tragschiene 35 x 15 und 35 x 7,5; Push-in  
CAGE CLAMP®; 2,50 mm<sup>2</sup>; grau

### Handhabungshinweise

#### Leiter anschließen

Änderungen vorbehalten. Bitte beachten Sie auch die weitere Produktdokumentation!

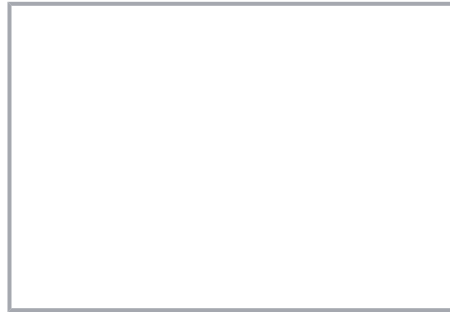
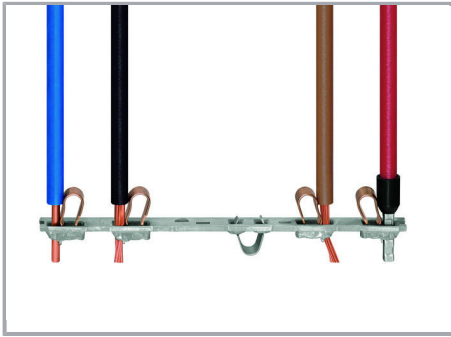

Direktes Stecken (Push-in) – eindräftige Leiter



Direktes Stecken (Push-in) – feindräftige Leiter mit Aderendhülse

**Alle Leiterarten auf einen Blick**

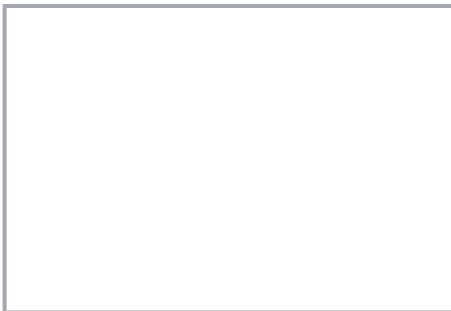

Hebel bis zum Anschlag öffnen, feindräftigen Leiter anschließen.

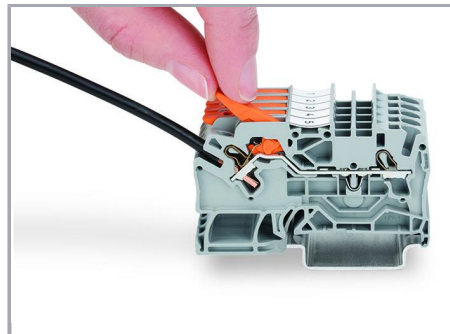

Hebel schließen – fertig!



Hebel schließen – fertig!

**Brücken**



Kammbrücker einsetzen und bis zum Anschlag hinunterdrücken.

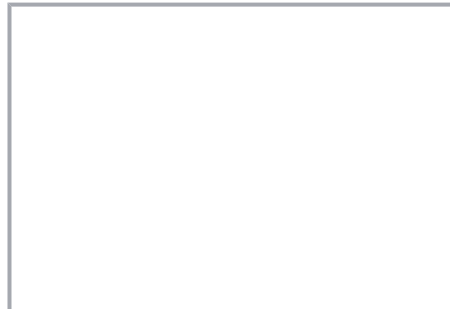

Brücken mit Reduzierbrücker

**Prüfen**

Änderungen vorbehalten. Bitte beachten Sie auch die weitere Produktdokumentation!

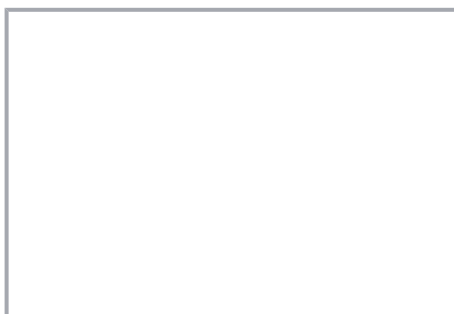

Prüfen mit einem Prüfstecker (Ø 2 mm), max. 42 V

### Beschriften

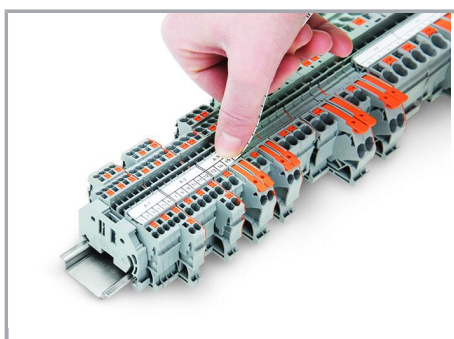

Einrasten eines Beschriftungsstreifens in die Beschriftungsaufnahme



Einrasten eines WMB-Beschriftungsstreifens in die Beschriftungsaufnahme

### Produktfamilie

#### TOPJOB® S

TOPJOB® S: Das breite und flexible Produktprogramm an Reihenklemmen bietet in diversen Industrieanwendungen und in der modernen Gebäudeinstallation mehr als nur eine sichere elektrische Verbindung.

[Alle Produkte der Familie anzeigen](#)

Änderungen vorbehalten. Bitte beachten Sie auch die weitere Produktdokumentation!