

Datenblatt | Artikelnummer: 2206-1204

2-Leiter-Durchgangsklemme; mit Drücker; 6 mm²; mit Prüföffnung; für Anwendungen Ex i geeignet; seitliche und mittige Beschriftung; für Tragschiene 35 x 15 und 35 x 7,5; Push-in CAGE CLAMP®; 6,00 mm²; blau

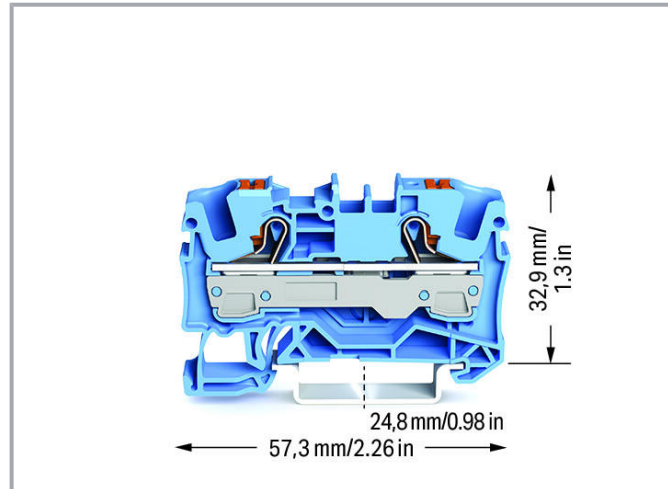

www.wago.com/2206-1204

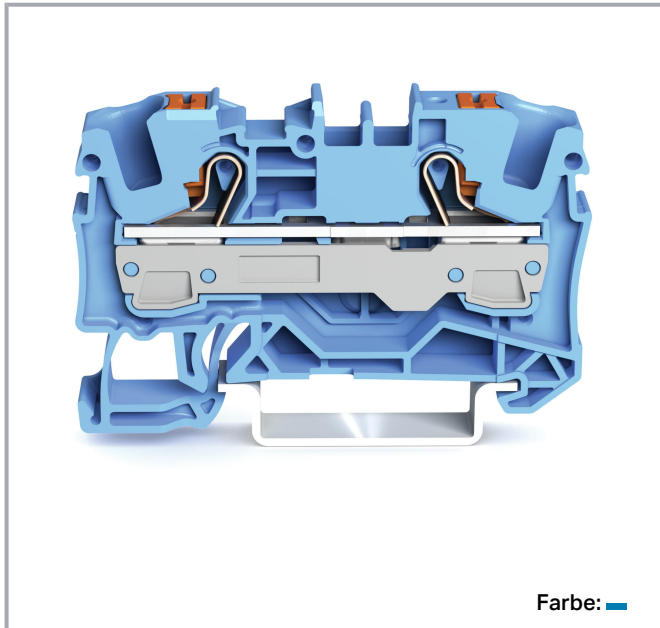

Farbe: 

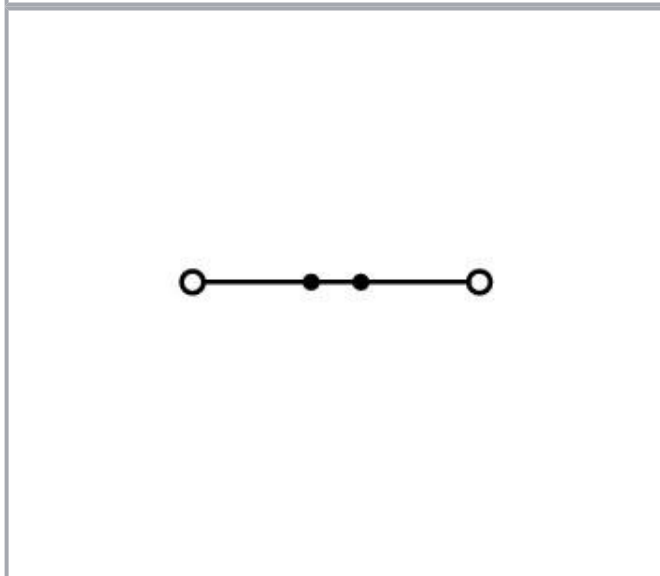

Daten

Elektrische Daten

Änderungen vorbehalten. Bitte beachten Sie auch die weitere Produktdokumentation!

WAGO GmbH & Co. KG
Hansastr. 27
32423 Minden
Telefon: +49571 887-0 | Fax: +49571 887-169
E-Mail: info.de@wago.com | Web: www.wago.com

Haben Sie Fragen zu unseren Produkten?
Wir stehen Ihnen telefonisch unter +49 (571) 887-44222 gern zur Verfügung.



Bemessungsdaten gemäß IEC/EN

| | |
|----------------------------------|--|
| Bemessungsdaten gemäß | IEC/EN 60947-7-1 |
| Bemessungsspannung (III / 3) | 800 V |
| Bemessungsstoßspannung (III / 3) | 8 kV |
| Bemessungsstrom | 41 A |
| Bemessungsstrom 2 | 57 A |
| Legende Bemessungsdaten | (III / 3) \triangleq Überspannungskategorie III / Verschmutzungsgrad 3 |

Bemessungsdaten gemäß UL

| | |
|-------------------------------------|---------|
| Approbationsdaten gemäß | UL 1059 |
| Bemessungsspannung UL (Use Group B) | 600 V |
| Bemessungsstrom UL (Use Group B) | 50 A |
| Bemessungsspannung UL (Use Group C) | 600 V |
| Bemessungsstrom UL (Use Group C) | 50 A |

Bemessungsdaten gemäß CSA

| | |
|--------------------------------------|--------------|
| Approbationsdaten gemäß | C22.2 No 158 |
| Bemessungsspannung CSA (Use Group B) | 600 V |
| Bemessungsstrom CSA (Use Group B) | 50 A |
| Bemessungsspannung CSA (Use Group C) | 600 V |
| Bemessungsstrom CSA (Use Group C) | 50 A |

Ex-Angaben

| | |
|--------------------------------------|--|
| Bemessungsdaten gemäß | ATEX: PTB 18 ATEX 1007 U / IECEx: PTB 18.0014U |
| Bemessungsspannung EN (Ex e II) | 550 V |
| Bemessungsstrom (Ex e II) | 41 A |
| Bemessungsstrom (Ex e II) mit Brücke | 33 A |

Anschlussdaten

| | |
|---------------------------------|---|
| Gesamte Anzahl der Klemmstellen | 2 |
| Gesamte Anzahl der Potentiale | 1 |
| Anzahl der Ebenen | 1 |
| Anzahl Brückeraufnahmen | 2 |

Anschluss 1

Anschlusstechnik

Änderungen vorbehalten. Bitte beachten Sie auch die weitere Produktdokumentation!

WAGO GmbH & Co. KG
 Hansastr. 27
 32423 Minden
 Telefon: +49571 887-0 | Fax: +49571 887-169
 E-Mail: info.de@wago.com | Web: www.wago.com

Haben Sie Fragen zu unseren Produkten?
 Wir stehen Ihnen telefonisch unter +49 (571) 887-44222 gern zur Verfügung.



| | Push-in CAGE CLAMP® |
|---|---|
| Betätigungsart | Push-in Drücker Betätigungswerkzeug |
| Anschließbare Leiterwerkstoffe | Kupfer |
| Nennquerschnitt | 6 mm ² |
| Eindrähtiger Leiter | 0,5 ... 10 mm ² / 20 ... 8 AWG |
| Eindrähtiger Leiter; direkt steckbar | 1 ... 10 mm ² / 14 ... 8 AWG |
| Feindrähtiger Leiter | 0,5 ... 10 mm ² / 20 ... 8 AWG |
| Feindrähtiger Leiter; mit Aderendhülse mit Kunststoffkragen | 0,5 ... 6 mm ² / 20 ... 10 AWG |
| Feindrähtiger Leiter; mit Aderendhülse, direkt steckbar | 2,5 ... 6 mm ² / 16 ... 10 AWG |
| Hinweis (Leiterquerschnitt) | Je nach Beschaffenheit des Leiters kann auch ein Leiter geringeren Querschnitts direkt steckbar sein. |
| Abisolierlänge | 13 ... 15 mm / 0.51 ... 0.59 inch |
| Verdrahtungsrichtung | Frontverdrahtung |

Geometrische Daten

| | |
|--------------------------------|----------------------|
| Breite | 7,5 mm / 0.295 inch |
| Höhe | 57,3 mm / 2.256 inch |
| Tiefe ab Oberkante Tragschiene | 32,9 mm / 1.295 inch |

Mechanische Daten

| | |
|--------------------|--------------------------------|
| Bauform | horizontale Bauform |
| Montageart | Tragschiene 35 |
| Beschriftungsebene | Mitten-/Seitliche Beschriftung |

Werkstoffdaten

| | |
|---------------------------------|-----------------|
| Farbe | blau |
| Isolierwerkstoff | Polyamid (PA66) |
| Brennbarkeitsklasse gemäß UL 94 | V0 |
| Brandlast | 0,188 MJ |
| Gewicht | 10 g |

Kaufmännische Daten

| | |
|-------------|-------------|
| eCl@ss 10.0 | 27-14-11-20 |
| eCl@ss 9.0 | 27-14-11-20 |
| ETIM 7.0 | EC000897 |

Änderungen vorbehalten. Bitte beachten Sie auch die weitere Produktdokumentation!

WAGO GmbH & Co. KG
Hansastr. 27
32423 Minden
Telefon: +49571 887-0 | Fax: +49571 887-169
E-Mail: info.de@wago.com | Web: www.wago.com

Haben Sie Fragen zu unseren Produkten?
Wir stehen Ihnen telefonisch unter +49 (571) 887-44222 gern zur Verfügung.



| | |
|-----------------|---------------|
| ETIM 6.0 | EC000897 |
| VPE (UVPE) | 50 Stück |
| Verpackungsart | Karton |
| Ursprungsland | DE |
| GTIN | 4055143712040 |
| Zolltarifnummer | 85369010000 |

Zulassungen / Zertifikate

Ex-Zulassungen

| Logo | Zulassung | Norm | Zertifikatsname |
|--|---|----------------|---|
|  | AEx Underwriters Laboratories Inc. | UL 60079 | E185892 (AEx eb IIC resp. Ex eb IIC) |
|  | ATEX Physikalisch Technische Bundesanstalt | IEC 60079-0 | PTB 18 ATEX 1007 U (II 2 Ex eb IIC Gb bzw. I M 2 Ex eb I Mb) |
|  | EAC Brjansker Zertifizierungsstelle | TP TC 012/2011 | RU C-DE.AM02. B.00127/19 (Ex e IIC Gb U) |
|  | IECEX Physikalisch Technische Bundesanstalt | IEC 60079 | IECEX PTB 18.0014U (Ex eb IIC Gb and Ex eb I Mb) |

Länderspezifische Zulassungen



| Logo | Zulassung | Norm | Zertifikatsname |
|--|--|----------|-----------------|
|  | CCA DEKRA Certification B.V. | EN 60947 | NTR NL 7880 |
|  | CSA DEKRA Certification B.V. | C22.2 | 70175034 |
|  | KEMA/KEUR DEKRA Certification B.V. | EN 60947 | 71-119270 |

Änderungen vorbehalten. Bitte beachten Sie auch die weitere Produktdokumentation!

WAGO GmbH & Co. KG
 Hansastr. 27
 32423 Minden
 Telefon: +49571 887-0 | Fax: +49571 887-169
 E-Mail: info.de@wago.com | Web: www.wago.com

Haben Sie Fragen zu unseren Produkten?
 Wir stehen Ihnen telefonisch unter +49 (571) 887-44222 gern zur
 Verfügung.

Schiff Zulassungen

| Logo | Zulassung | Norm | Zertifikatsname |
|---|---|------|--------------------------|
|  | ABS American Bureau of Shipping | - | 19- HG1866350- PDA |
| | DNV GL Det Norske Veritas, Germanischer Lloyd | - | TAE00003JT |
|  | LR Lloyds Register | - | 19/20050 |



UL-Zulassungen

| Logo | Zulassung | Norm | Zertifikatsname |
|--|---|---------------|-----------------|
|  | UL Underwriters Laboratories Inc. | C22.2 No. 158 | 478863229 |

Notwendiges Zubehör

Abschlussplatte

Abschlussplatte

| | | |
|--|---|--|
|  | Art-Nr.: 2006-1292 Abschluss- und Zwischenplatte; 1 mm dick; orange | www.wago.com/2006-1292 |
|  | Art-Nr.: 2006-1291 Abschluss- und Zwischenplatte; 1 mm dick; grau | www.wago.com/2006-1291 |

Optionales Zubehör

Werkzeug

Betätigungswerkzeug

| | | |
|---|--|--|
|  | Art-Nr.: 210-721 Betätigungswerkzeug; Klinge 5,5 x 0,8 mm; mit teilisoliertem Schaft; mehrfarbig | www.wago.com/210-721 |
|---|--|--|

Brücker

Brücker

| | | |
|---|--|--|
|  | Art-Nr.: 2006-402 Brücker; 2-fach; isoliert; lichtgrau | www.wago.com/2006-402 |
|---|--|--|

Änderungen vorbehalten. Bitte beachten Sie auch die weitere Produktdokumentation!

WAGO GmbH & Co. KG
Hansastr. 27
32423 Minden
Telefon: +49571 887-0 | Fax: +49571 887-169
E-Mail: info.de@wago.com | Web: www.wago.com

Haben Sie Fragen zu unseren Produkten?
Wir stehen Ihnen telefonisch unter +49 (571) 887-44222 gern zur Verfügung.

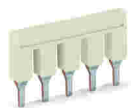

Art-Nr.: 2006-405
Brücker; 5-fach; isoliert; lichtgrau

www.wago.com/2006-405



Art-Nr.: 2006-433
Brücker; von 1 auf 3; isoliert; lichtgrau

www.wago.com/2006-433



Art-Nr.: 2006-403
Brücker; 3-fach; isoliert; lichtgrau

www.wago.com/2006-403



Art-Nr.: 2006-405/011-000
Sternbrücker; 3-fach; isoliert; lichtgrau

www.wago.com/2006-405/011-000

Art-Nr.: 2006-404
Brücker; 4-fach; isoliert; lichtgrau

www.wago.com/2006-404



Art-Nr.: 2006-434
Brücker; von 1 auf 4; isoliert; lichtgrau

www.wago.com/2006-434



Art-Nr.: 2006-435
Brücker; von 1 auf 5; isoliert; lichtgrau

www.wago.com/2006-435



Art-Nr.: 2006-499
Reduzierbrücker; von Serie 2006/2004 auf Serie 2004/2002/2001; isoliert; lichtgrau

www.wago.com/2006-499

Art-Nr.: 2016-499
Reduzierbrücker; von Serie 2016/2010 auf Serie 2010/2006/2004/2002; isoliert; lichtgrau

www.wago.com/2016-499

Tragschiene

Montagematerial

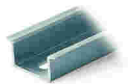

Art-Nr.: 210-197
Stahltragschiene; 35 x 15 mm; 1,5 mm dick; 2 m lang; gelocht; ähnlich EN 60715; silberfarben

www.wago.com/210-197



Art-Nr.: 210-198
Kupfertragschiene; 35 x 15 mm; 2,3 mm dick; 2 m lang; ungelocht; entsprechend EN 60715; kupferfarben

www.wago.com/210-198

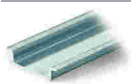

Art-Nr.: 210-113
Stahltragschiene; 35 x 7,5 mm; 1 mm dick; 2 m lang; ungelocht; entsprechend EN 60715; silberfarben

www.wago.com/210-113

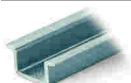

Art-Nr.: 210-118
Stahltragschiene; 35 x 15 mm; 2,3 mm dick; 2 m lang; ungelocht; entsprechend EN 60715; silberfarben

www.wago.com/210-118



Art-Nr.: 210-112
Stahltragschiene; 35 x 7,5 mm; 1 mm dick; 2 m lang; gelocht; entsprechend EN 60715; Lochbreite 25 mm; Lochabstand 36 mm; silberfarben

www.wago.com/210-112



Art-Nr.: 210-114
Stahltragschiene; 35 x 15 mm; 1,5 mm dick; 2 m lang; ungelocht; ähnlich EN 60715; silberfarben

www.wago.com/210-114

Änderungen vorbehalten. Bitte beachten Sie auch die weitere Produktdokumentation!

WAGO GmbH & Co. KG
Hansastr. 27
32423 Minden
Telefon: +49571 887-0 | Fax: +49571 887-169
E-Mail: info.de@wago.com | Web: www.wago.com

Haben Sie Fragen zu unseren Produkten?
Wir stehen Ihnen telefonisch unter +49 (571) 887-44222 gern zur Verfügung.



Art-Nr.: 210-115

Stahltragschiene; 35 x 7,5 mm; 1 mm dick; 2 m lang; gelocht; entsprechend EN 60715; Lochbreite 18 mm; Lochabstand 25 mm; silberfarben

www.wago.com/210-115

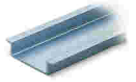

Art-Nr.: 210-196

Aluminiumtragschiene; 35 x 8,2 mm; 1,6 mm dick; 2 m lang; ungelocht; ähnlich EN 60715; silberfarben

www.wago.com/210-196

Abschlussplatte

Abschlussplatte



Art-Nr.: 2006-1293

Trennplatte; 2 mm dick; überstehend; grau

www.wago.com/2006-1293



Art-Nr.: 2006-1294

Trennplatte; 2 mm dick; überstehend; orange

www.wago.com/2006-1294

Abdeckung

Abdeckung



Art-Nr.: 2006-191

Verschlusskappe; Signalverteiler; grau

www.wago.com/2006-191

Beschriftungsmaterial

Gruppenschildträger



Art-Nr.: 2009-193

Gruppenschildträger

www.wago.com/2009-193



Art-Nr.: 2009-192

Gruppenschildträger

www.wago.com/2009-192



Art-Nr.: 2009-191

Gruppenschildträger

www.wago.com/2009-191

Beschriftungsschild



Art-Nr.: 2009-115/000-002

WMB-Inline; für Smart Printer; 1500 Stück auf Rolle; dehnbar 5 - 5,2 mm; unbedruckt; aufrastbar; gelb

www.wago.com/2009-115/000-002



Art-Nr.: 2009-115/000-007

WMB-Inline; für Smart Printer; 1500 Stück auf Rolle; dehnbar 5 - 5,2 mm; unbedruckt; aufrastbar; grau

www.wago.com/2009-115/000-007



Art-Nr.: 2009-115/000-017

WMB-Inline; für Smart Printer; 1500 Stück auf Rolle; dehnbar 5 - 5,2 mm; unbedruckt; aufrastbar; hellgrün

www.wago.com/2009-115/000-017



Art-Nr.: 2009-115/000-023

WMB-Inline; für Smart Printer; 1500 Stück auf Rolle; dehnbar 5 - 5,2 mm; unbedruckt; aufrastbar; grün

www.wago.com/2009-115/000-023



Art-Nr.: 2009-115/000-024

WMB-Inline; für Smart Printer; 1500 Stück auf Rolle; dehnbar 5 - 5,2 mm; unbedruckt; aufrastbar; violett

www.wago.com/2009-115/000-024

Änderungen vorbehalten. Bitte beachten Sie auch die weitere Produktdokumentation!

WAGO GmbH & Co. KG

Hansastr. 27











32423 Minden

Telefon: +49571 887-0 | Fax: +49571 887-169

E-Mail: info.de@wago.com | Web: www.wago.com

Haben Sie Fragen zu unseren Produkten?

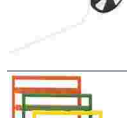
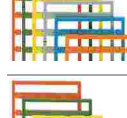
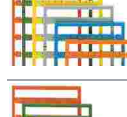
Wir stehen Ihnen telefonisch unter +49 (571) 887-44222 gern zur Verfügung.

| | | |
|--|---|--|
|  | Art-Nr.: 2009-145/000-006 Mini-WSB Inline; für Smart Printer; 1700 Stück auf Rolle; dehnbar 5 - 5,2 mm; unbedruckt; aufrastbar; blau | www.wago.com/2009-145/000-006 |
|  | Art-Nr.: 2009-145 Mini-WSB Inline; für Smart Printer; 1700 Stück auf Rolle; dehnbar 5 - 5,2 mm; unbedruckt; aufrastbar; weiß | www.wago.com/2009-145 |
|  | Art-Nr.: 2009-145/000-002 Mini-WSB Inline; für Smart Printer; 1700 Stück auf Rolle; dehnbar 5 - 5,2 mm; unbedruckt; aufrastbar; gelb | www.wago.com/2009-145/000-002 |
|  | Art-Nr.: 2009-145/000-007 Mini-WSB Inline; für Smart Printer; 1700 Stück auf Rolle; dehnbar 5 - 5,2 mm; unbedruckt; aufrastbar; grau | www.wago.com/2009-145/000-007 |
|  | Art-Nr.: 2009-145/000-005 Mini-WSB Inline; für Smart Printer; 1700 Stück auf Rolle; dehnbar 5 - 5,2 mm; unbedruckt; aufrastbar; rot | www.wago.com/2009-145/000-005 |
|  | Art-Nr.: 2009-145/000-012 Mini-WSB Inline; für Smart Printer; 1700 Stück auf Rolle; dehnbar 5 - 5,2 mm; unbedruckt; aufrastbar; orange | www.wago.com/2009-145/000-012 |
|  | Art-Nr.: 2009-145/000-023 Mini-WSB Inline; für Smart Printer; 1700 Stück auf Rolle; dehnbar 5 - 5,2 mm; unbedruckt; aufrastbar; grün | www.wago.com/2009-145/000-023 |
|  | Art-Nr.: 2009-145/000-024 Mini-WSB Inline; für Smart Printer; 1700 Stück auf Rolle; dehnbar 5 - 5,2 mm; unbedruckt; aufrastbar; violett | www.wago.com/2009-145/000-024 |
|  | Art-Nr.: 2009-115 WMB-Inline; für Smart Printer; 1500 Stück auf Rolle; dehnbar 5 - 5,2 mm; unbedruckt; aufrastbar; weiß | www.wago.com/2009-115 |
|  | Art-Nr.: 248-501/000-006 Mini-WSB-Beschriftungskarte; als Karte; nicht dehnbar; unbedruckt; aufrastbar; blau | www.wago.com/248-501/000-006 |
|  | Art-Nr.: 248-501/000-007 Mini-WSB-Beschriftungskarte; als Karte; nicht dehnbar; unbedruckt; aufrastbar; grau | www.wago.com/248-501/000-007 |
|  | Art-Nr.: 248-501/000-002 Mini-WSB-Beschriftungskarte; als Karte; nicht dehnbar; unbedruckt; aufrastbar; gelb | www.wago.com/248-501/000-002 |

Änderungen vorbehalten. Bitte beachten Sie auch die weitere Produktdokumentation!



Art-Nr.: 248-501/000-012
Mini-WSB-Beschriftungskarte; als Karte; nicht dehnbar; unbedruckt; aufrastbar; orange

www.wago.com/248-501/000-012



Art-Nr.: 248-501
Mini-WSB-Beschriftungskarte; als Karte; nicht dehnbar; unbedruckt; aufrastbar; weiß

www.wago.com/248-501



Art-Nr.: 248-501/000-017
Mini-WSB-Beschriftungskarte; als Karte; nicht dehnbar; unbedruckt; aufrastbar; hellgrün

www.wago.com/248-501/000-017



Art-Nr.: 248-501/000-005
Mini-WSB-Beschriftungskarte; als Karte; nicht dehnbar; unbedruckt; aufrastbar; rot

www.wago.com/248-501/000-005



Art-Nr.: 248-501/000-024
Mini-WSB-Beschriftungskarte; als Karte; nicht dehnbar; unbedruckt; aufrastbar; violett

www.wago.com/248-501/000-024



Art-Nr.: 248-501/000-023
Mini-WSB-Beschriftungskarte; als Karte; nicht dehnbar; unbedruckt; aufrastbar; grün

www.wago.com/248-501/000-023



Art-Nr.: 793-5501/000-007
WMB-Beschriftungskarte; als Karte; für Klemmenbreite 5 - 17,5 mm; dehnbar 5 - 5,2 mm; unbedruckt; aufrastbar; grau

www.wago.com/793-5501/000-007



Art-Nr.: 793-5501/000-012
WMB-Beschriftungskarte; als Karte; für Klemmenbreite 5 - 17,5 mm; dehnbar 5 - 5,2 mm; unbedruckt; aufrastbar; orange

www.wago.com/793-5501/000-012



Art-Nr.: 793-5501/000-017
WMB-Beschriftungskarte; als Karte; für Klemmenbreite 5 - 17,5 mm; dehnbar 5 - 5,2 mm; unbedruckt; aufrastbar; grün

www.wago.com/793-5501/000-017



Art-Nr.: 793-5501/000-023
WMB-Beschriftungskarte; als Karte; für Klemmenbreite 5 - 17,5 mm; dehnbar 5 - 5,2 mm; unbedruckt; aufrastbar; hellgrün

www.wago.com/793-5501/000-023

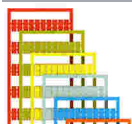

Art-Nr.: 793-5501/000-024
WMB-Beschriftungskarte; als Karte; für Klemmenbreite 5 - 17,5 mm; dehnbar 5 - 5,2 mm; unbedruckt; aufrastbar; violett

www.wago.com/793-5501/000-024

Änderungen vorbehalten. Bitte beachten Sie auch die weitere Produktdokumentation!

WAGO GmbH & Co. KG
Hansastr. 27
32423 Minden
Telefon: +49571 887-0 | Fax: +49571 887-169
E-Mail: info.de@wago.com | Web: www.wago.com

Haben Sie Fragen zu unseren Produkten?
Wir stehen Ihnen telefonisch unter +49 (571) 887-44222 gern zur Verfügung.

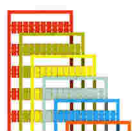

Art-Nr.: 793-501/000-002
WMB-Beschriftungskarte; als Karte; nicht dehnbar; unbedruckt; aufrastbar; gelb

www.wago.com/793-501/000-002

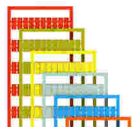

Art-Nr.: 793-501/000-007
WMB-Beschriftungskarte; als Karte; nicht dehnbar; unbedruckt; aufrastbar; grau

www.wago.com/793-501/000-007

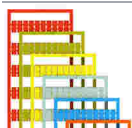

Art-Nr.: 793-501/000-017
WMB-Beschriftungskarte; als Karte; nicht dehnbar; unbedruckt; aufrastbar; hellgrün

www.wago.com/793-501/000-017



Art-Nr.: 793-501/000-012
WMB-Beschriftungskarte; als Karte; nicht dehnbar; unbedruckt; aufrastbar; orange

www.wago.com/793-501/000-012



Art-Nr.: 793-501/000-023
WMB-Beschriftungskarte; als Karte; nicht dehnbar; unbedruckt; aufrastbar; grün

www.wago.com/793-501/000-023



Art-Nr.: 793-501/000-006
WMB-Beschriftungskarte; als Karte; nicht dehnbar; unbedruckt; aufrastbar; blau

www.wago.com/793-501/000-006



Art-Nr.: 793-501/000-005
WMB-Beschriftungskarte; als Karte; nicht dehnbar; unbedruckt; aufrastbar; rot

www.wago.com/793-501/000-005



Art-Nr.: 793-501
WMB-Beschriftungskarte; als Karte; nicht dehnbar; unbedruckt; aufrastbar; weiß

www.wago.com/793-501



Art-Nr.: 793-501/000-024
WMB-Beschriftungskarte; als Karte; nicht dehnbar; unbedruckt; aufrastbar; violett

www.wago.com/793-501/000-024



Art-Nr.: 793-5501/000-005
WMB-Beschriftungskarte; als Karte; für Klemmenbreite 5 - 17,5 mm; dehnbar 5 - 5,2 mm; unbedruckt; aufrastbar; rot

www.wago.com/793-5501/000-005



Art-Nr.: 793-5501/000-002
WMB-Beschriftungskarte; als Karte; für Klemmenbreite 5 - 17,5 mm; dehnbar 5 - 5,2 mm; unbedruckt; aufrastbar; gelb

www.wago.com/793-5501/000-002

Änderungen vorbehalten. Bitte beachten Sie auch die weitere Produktdokumentation!



Art-Nr.: 793-5501/000-006

WMB-Beschriftungskarte; als Karte; für Klemmenbreite 5 - 17,5 mm; dehnbar 5 - 5,2 mm; unbedruckt; aufrastbar; blau

www.wago.com/793-5501/000-006



Art-Nr.: 793-5501

WMB-Beschriftungskarte; als Karte; für Klemmenbreite 5 - 17,5 mm; dehnbar 5 - 5,2 mm; unbedruckt; aufrastbar; weiß

www.wago.com/793-5501



Art-Nr.: 2009-115/000-012

WMB-Inline; für Smart Printer; 1500 Stück auf Rolle; dehnbar 5 - 5,2 mm; unbedruckt; aufrastbar; orange

www.wago.com/2009-115



Art-Nr.: 2009-115/000-006

WMB-Inline; für Smart Printer; 1500 Stück auf Rolle; dehnbar 5 - 5,2 mm; unbedruckt; aufrastbar; blau

www.wago.com/2009-115/000-006

Beschriftungsstreifen



Art-Nr.: 2009-110

Beschriftungsstreifen; für Smart Printer; auf Rolle; nicht dehnbar; unbedruckt; aufrastbar; weiß

www.wago.com/2009-110

Beschriftungsadapter



Art-Nr.: 2009-198

Adapter; grau

www.wago.com/2009-198

Aderendhülse

Aderendhülse



Art-Nr.: 216-208

Aderendhülse; Hülse für 6 mm² / AWG 10; mit Kunststoffkragen; galvanisch verzinkt; Elektrolytkupfer; gasdicht aufgecrimpt; gemäß DIN 46228, Teil 4/09.90; gelb

www.wago.com/216-208



Art-Nr.: 216-263

Aderendhülse; Hülse für 1 mm² / AWG 18; mit Kunststoffkragen; galvanisch verzinkt; Elektrolytkupfer; gasdicht aufgecrimpt; gemäß DIN 46228, Teil 4/09.90; rot

www.wago.com/216-263



Art-Nr.: 216-266

Aderendhülse; Hülse für 2,5 mm² / AWG 14; mit Kunststoffkragen; galvanisch verzinkt; Elektrolytkupfer; gasdicht aufgecrimpt; gemäß DIN 46228, Teil 4/09.90; blau

www.wago.com/216-266



Art-Nr.: 216-264

Aderendhülse; Hülse für 1,5 mm² / AWG 16; mit Kunststoffkragen; galvanisch verzinkt; Elektrolytkupfer; gasdicht aufgecrimpt; gemäß DIN 46228, Teil 4/09.90; schwarz

www.wago.com/216-264



Art-Nr.: 216-262

Aderendhülse; Hülse für 0,75 mm² / AWG 18; mit Kunststoffkragen; galvanisch verzinkt; Elektrolytkupfer; gasdicht aufgecrimpt; gemäß DIN 46228, Teil 4/09.90; grau

www.wago.com/216-262



Art-Nr.: 216-267

Aderendhülse; Hülse für 4 mm² / AWG 12; mit Kunststoffkragen; galvanisch verzinkt; Elektrolytkupfer; gasdicht aufgecrimpt; gemäß DIN 46228, Teil 4/09.90; grau

www.wago.com/216-267

Prüfen und Messen

Prüfzubehör



Art-Nr.: 2009-174

Prüfadapter; für Prüfstecker Ø 4 mm; zur Prüfung von TOPJOB®S-Reihenklammern; grau

www.wago.com/2009-174

Änderungen vorbehalten. Bitte beachten Sie auch die weitere Produktdokumentation!

WAGO GmbH & Co. KG

Hansastr. 27

32423 Minden

Telefon: +49571 887-0 | Fax: +49571 887-169

E-Mail: info.de@wago.com | Web: www.wago.com

Haben Sie Fragen zu unseren Produkten?

Wir stehen Ihnen telefonisch unter +49 (571) 887-44222 gern zur Verfügung.



Art-Nr.: 2009-182

Prüfabgriff; für max. 2,5 mm²; für den werkzeuglosen Anschluss individueller Prüfleitungen von 0,08 mm - 2,5 mm; grau

www.wago.com/2009-182



Art-Nr.: 2006-511

Modularer TOPJOB®S-Steckverbinder; anreihbar; für Brückerschlitze; 1-polig; 6,00 mm²; grau

www.wago.com/2006-511



Art-Nr.: 2006-549

Blindmodul; anreihbar; zum Überspringen von z. B. gebrückten Klemmen; grau

www.wago.com/2006-549



Art-Nr.: 210-136

Prüfstecker; Ø 2 mm; mit 500mm-Leitung; rot

www.wago.com/210-136

Montage

Montagematerial



Art-Nr.: 709-156

Abdeckprofil; Typ 3; passend zu Abdeckprofilträger Typ 3; 1 m lang; transparent

www.wago.com/709-156



Art-Nr.: 709-169

Abdeckprofilträger; Typ 3; grau

www.wago.com/709-169

Downloads

Dokumentation

Ausschreibungstext

| | | | |
|---------------------------|-------------|-----------------|----------|
| 2206-1204 docx - Datei | 15 Apr 2019 | docx 15,4 kB | Download |
| 2206-1204 X81 - Datei | 15 Apr 2019 | xml 4,1 kB | Download |

Weitere Informationen

| | | | |
|--------------------------|--|-----------------|----------|
| | | pdf 81,0 kB | Download |
| | | pdf 125,0 kB | Download |
| Technische Erläuterungen | | pdf 2,2 MB | Download |

CAD/CAE-Daten

CAE Daten

Änderungen vorbehalten. Bitte beachten Sie auch die weitere Produktdokumentation!

WAGO GmbH & Co. KG
Hansastr. 27
32423 Minden
Telefon: +49571 887-0 | Fax: +49571 887-169
E-Mail: info.de@wago.com | Web: www.wago.com

Haben Sie Fragen zu unseren Produkten?
Wir stehen Ihnen telefonisch unter +49 (571) 887-44222 gern zur Verfügung.

ZUKEN Portal 2206-1204

[URL](#)

[Download](#)

EPLAN Data Portal 2206-1204

[URL](#)

[Download](#)

CAD Daten

2D/3D Modelle 2206-1204

[URL](#)

[Download](#)

Environmental Product Compliance

Compliance Search

Environmental Product Compliance 2206-1204

[URL](#)

[Download](#)

2-Leiter-Durchgangsklemme; mit Drücker; 6 mm²; mit Prüföffnung; für Anwendungen Ex i geeignet; seitliche und mittige Beschriftung; für Tragschiene 35 x 15 und 35 x 7,5; Push-in CAGE CLAMP®; 6,00 mm²; blau

Handhabungshinweise

Leiter anschließen

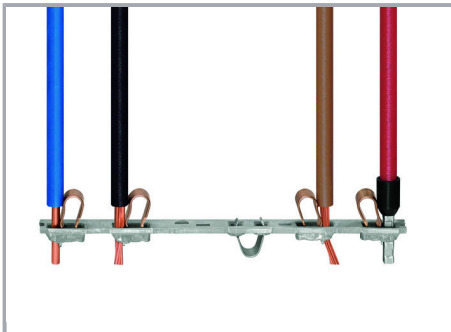

Direktes Stecken (Push-in) – eindrängige Leiter und Leiter mit Aderendhülse

Leiter anschließen mit Betätigungswerkzeug – feindrängige Leiter

Alle Leiterarten auf einen Blick

Änderungen vorbehalten. Bitte beachten Sie auch die weitere Produktdokumentation!

WAGO GmbH & Co. KG

Hansastr. 27

32423 Minden

Telefon: +49571 887-0 | Fax: +49571 887-169

E-Mail: info.de@wago.com | Web: www.wago.com

Haben Sie Fragen zu unseren Produkten?

Wir stehen Ihnen telefonisch unter +49 (571) 887-44222 gern zur Verfügung.

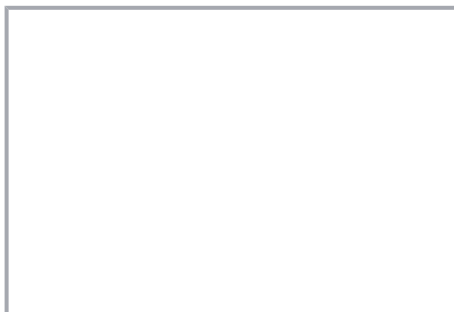

Lösen mit Betätigungswerkzeug – alle Leiter

Brücken

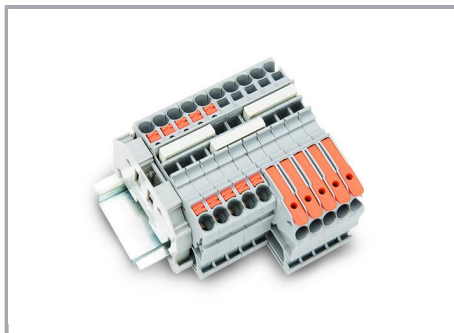

Kammbrücker einsetzen und bis zum Anschlag hinunterdrücken.

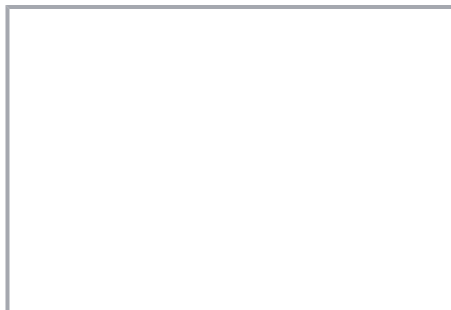

Brücken mit Reduzierbrücker



Reduzierbrücker (2006-499): von 6/4 mm²
(Serien 2206/2204) auf 4/2,5/1,5 mm²
(Serien 2204/2202/2201)

Prüfen

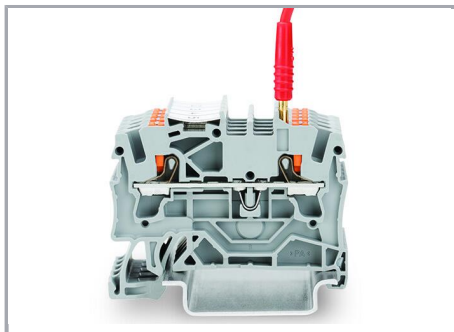

Prüfen mit einem Prüfstecker (Ø 2 mm), max. 42 V

Beschriften

Änderungen vorbehalten. Bitte beachten Sie auch die weitere Produktdokumentation!

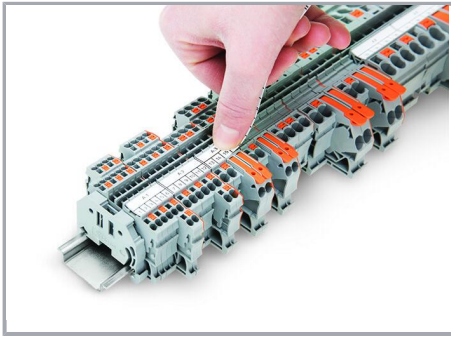

Einrasten eines Beschriftungsstreifens in die Beschriftungsaufnahme

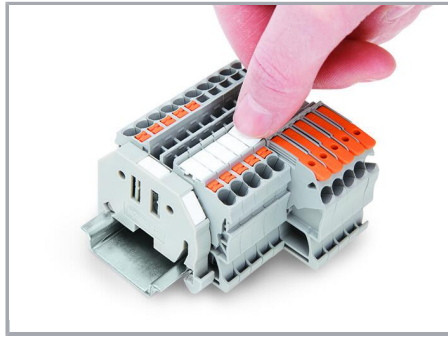

Einrasten eines WMB-Beschriftungsstreifens in die Beschriftungsaufnahme

Produktfamilie

TOPJOB® S

TOPJOB® S: Das breite und flexible Produktprogramm an Reihenklemmen bietet in diversen Industrieanwendungen und in der modernen Gebäudeinstallation mehr als nur eine sichere elektrische Verbindung.

[Alle Produkte der Familie anzeigen](#)

Änderungen vorbehalten. Bitte beachten Sie auch die weitere Produktdokumentation!

WAGO GmbH & Co. KG
Hansastr. 27
32423 Minden
Telefon: +49571 887-0 | Fax: +49571 887-169
E-Mail: info.de@wago.com | Web: www.wago.com

Haben Sie Fragen zu unseren Produkten?
Wir stehen Ihnen telefonisch unter +49 (571) 887-44222 gern zur Verfügung.