

Datenblatt | Artikelnummer: 222-415

CLASSIC-Verbindungsklemme; für alle Leiterarten; max. 4 mm²; 5 Leiter; mit Hebeln; Gehäusefarbe grau; Umgebungstemperatur max. 40 °C; 2,50 mm²; grau

www.wago.com/222-415

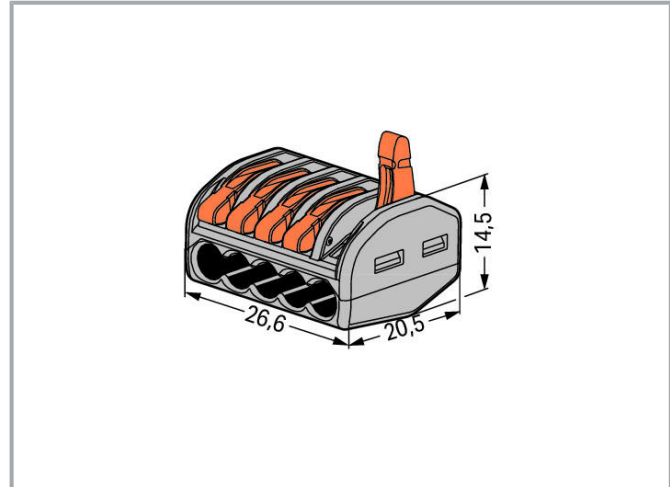

Daten

Hinweise

Sicherheitshinweis 1

in geerdeten Netzen

Elektrische Daten

Bemessungsdaten gemäß IEC/EN

Bemessungsdaten gemäß	EN 60664
Bemessungsspannung (II / 2)	400 V
Bemessungsstoßspannung (II / 2)	4 kV
Bemessungsstrom	32 A
Legende Bemessungsdaten	(II / 2) ≙ Überspannungskategorie II / Verschmutzungsgrad 2

Anschlussdaten

Gesamte Anzahl der Klemmstellen	5
Gesamte Anzahl der Potentiale	1

Änderungen vorbehalten. Bitte beachten Sie auch die weitere Produktdokumentation!

WAGO GmbH & Co. KG
Hansastr. 27
32423 Minden
Telefon: +49571 887-0 | Fax: +49571 887-169
E-Mail: info.de@wago.com | Web: www.wago.com

Haben Sie Fragen zu unseren Produkten?
Wir stehen Ihnen telefonisch unter +49 (571) 887-44222 gern zur Verfügung.



Anschluss 1

Anschlusstechnik	CAGE CLAMP®
Betätigungsart	Hebel
Anschließbare Leiterwerkstoffe	Kupfer
Eindrähtiger Leiter	0,08 ... 2,5 mm ² / 28 ... 12 AWG
Mehrdrähtiger Leiter	0,08 ... 2,5 mm ² / 28 ... 12 AWG
Feindrähtiger Leiter	0,08 ... 4 mm ² / 28 ... 12 AWG
Abisolierlänge	9 ... 10 mm / 0.35 ... 0.39 inch
Verdrahtungsrichtung	Seitliche Verdrahtung

Geometrische Daten

Breite	26,6 mm / 1.047 inch
Höhe	14,5 mm / 0.571 inch
Tiefe	20,5 mm / 0.807 inch

Werkstoffdaten

Farbe	grau
Brennbarkeitsklasse gemäß UL 94	V0
Brandlast	0,13 MJ
Farbe des Betätigungselements	orange
Gewicht	6,6 g

Umgebungsbedingungen

Umgebungstemperatur (Betrieb)	40 °C
Dauergebrauchstemperatur	85 °C

Kaufmännische Daten

Produktgruppe	7 (Installationstechnik)
eCl@ss 10.0	27-14-11-04
eCl@ss 9.0	27-14-11-04
ETIM 7.0	EC000446
ETIM 6.0	EC000446
VPE (UVPE)	400 (40) Stück
Verpackungsart	Karton
Ursprungsland	DE

Änderungen vorbehalten. Bitte beachten Sie auch die weitere Produktdokumentation!

WAGO GmbH & Co. KG
 Hansastr. 27
 32423 Minden
 Telefon: +49571 887-0 | Fax: +49571 887-169
 E-Mail: info.de@wago.com | Web: www.wago.com

Haben Sie Fragen zu unseren Produkten?
 Wir stehen Ihnen telefonisch unter +49 (571) 887-44222 gern zur Verfügung.



GTIN	4044918464956
Zolltarifnummer	85369010000

Zulassungen / Zertifikate

Länderspezifische Zulassungen

Logo	Zulassung	Norm	Zertifikatsname
	ENEC 15 UL International Demko A/S	EN 60998	ENEC-01360

Schiff Zulassungen

Logo	Zulassung	Norm	Zertifikatsname
	ABS American Bureau of Shipping	-	18- HG1755093- PDA
	DNV GL Det Norske Veritas, Germanischer Lloyd	EN 60998	TAE000015T
	LR Lloyds Register	EN 60998	04/20013 (E8)

UL-Zulassungen

Logo	Zulassung	Norm	Zertifikatsname
	UL UL International Germany GmbH	UL 486C	E69654

Optionales Zubehör

Montageadapter

Montagematerial		
	Art-Nr.: 222-500 Befestigungsadapter; Serie 222; zur Montage auf TS 35/Schraubmontage; orange	www.wago.com/222-500

Downloads

Dokumentation

Ausschreibungstext

Änderungen vorbehalten. Bitte beachten Sie auch die weitere Produktdokumentation!

WAGO GmbH & Co. KG
Hansastr. 27
32423 Minden
Telefon: +49571 887-0 | Fax: +49571 887-169
E-Mail: info.de@wago.com | Web: www.wago.com

Haben Sie Fragen zu unseren Produkten?
Wir stehen Ihnen telefonisch unter +49 (571) 887-44222 gern zur Verfügung.



222-415 X81 - Datei	19. 2. 2019	xml 3,5 kB	Download
222-415 docx - Datei	23. 1. 2019	docx 15,8 kB	Download
Weitere Informationen			
		pdf 125,0 kB	Download
Technische Erläuterungen		pdf 2,2 MB	Download

CAD/CAE-Daten

CAE Daten

EPLAN Data Portal 222-415		URL	Download
WSCAD Universe 222-415		URL	Download
ZUKEN Portal 222-415		URL	Download

CAD Daten

2D/3D Modelle 222-415		URL	Download
-----------------------	--	-----	----------

Environmental Product Compliance

Compliance Search

Environmental Product Compliance 222-415 CLASSIC-Verbindungsklemme; für alle Leiterarten; max. 4 mm ² ; 5 Leiter; mit Hebeln; Gehäusefarbe grau; Umgebungstemperatur max. 40 °C; 2,50 mm ² ; grau		URL	Download
---	--	-----	----------

Handhabungshinweise

Leiter anschließen

Änderungen vorbehalten. Bitte beachten Sie auch die weitere Produktdokumentation!

WAGO GmbH & Co. KG
Hansastr. 27
32423 Minden
Telefon: +49571 887-0 | Fax: +49571 887-169
E-Mail: info.de@wago.com | Web: www.wago.com

Haben Sie Fragen zu unseren Produkten?
Wir stehen Ihnen telefonisch unter +49 (571) 887-44222 gern zur Verfügung.



Leiter 9 ... 10 mm abisolieren.

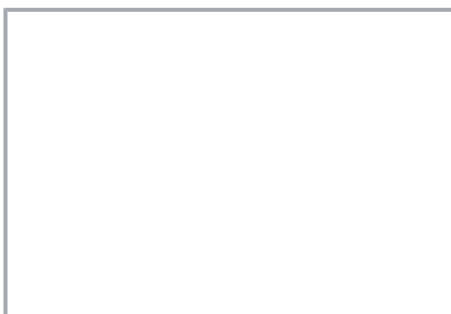

Leiter anschließen: Klemmstelle durch Betätigungshebel öffnen und Leiter einführen.



Hebel in Ruhelage zurückführen.

Prüfen

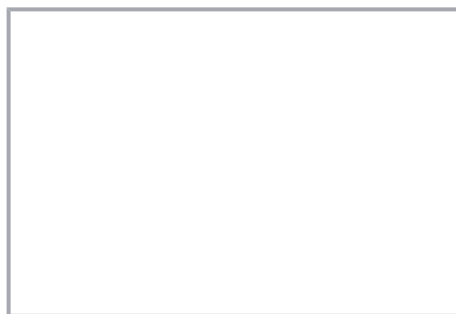

Prüfen mit Profi-LED+ (206-806)

Anwendung



Verdrahtung feindrähtiger Leiter in Installationsdosen



Individueller Aufbau von Niedervolt-Beleuchtungssystemen



Verbindung vorverdrahteter Fertigelemente, wie z. B. in Wohnmobilen

Änderungen vorbehalten. Bitte beachten Sie auch die weitere Produktdokumentation!

WAGO GmbH & Co. KG

Hansastr. 27

32423 Minden

Telefon: +49571 887-0 | Fax: +49571 887-169

E-Mail: info.de@wago.com | Web: www.wago.com

Haben Sie Fragen zu unseren Produkten?

Wir stehen Ihnen telefonisch unter +49 (571) 887-44222 gern zur Verfügung.



Anschluss von Leuchten mit feindrätiger
Weiterleitung

Änderungen vorbehalten. Bitte beachten Sie auch die weitere Produktdokumentation!

WAGO GmbH & Co. KG
Hansastr. 27
32423 Minden
Telefon: +49571 887-0 | Fax: +49571 887-169
E-Mail: info.de@wago.com | Web: www.wago.com

Haben Sie Fragen zu unseren Produkten?
Wir stehen Ihnen telefonisch unter +49 (571) 887-44222 gern zur
Verfügung.



Kompakte Verbindungsklemmen

Sie klemmen bis zu 5 abisolierte, feindrätige Leiter 0,08 ... 4 mm², ein- oder mehrdrätig bis 2,5 mm² – und das ohne Werkzeug!

So wirds gemacht:

Mit einem der orangefarbenen Betätigungshebel die Klemmstelle so weit öffnen, bis er einrastet und die Klemmstelle in geöffneter Position hält. Nun kann der Leiter eingeführt und danach der Hebel in die Ruhelage, bündig mit dem Klemmgehäuse, umgelegt werden.

Die Sicherheit:

Aufgrund der versenkten Betätigungshebel ist eine zufällige Fehlbetätigung beim Einlegen in enge Einbauverhältnisse ausgeschlossen. Die zusätzliche Anwendungssicherheit für alle Leiterarten (ein-, mehr- und feindrätig) wird durch Approbationen (ENEC, UL) bestätigt.

Das ENEC-Zeichen ist das europäische Sicherheitszeichen für elektrische Produkte. Es steht für die Übereinstimmung der damit markierten Produkte mit den europäischen Sicherheitsstandards. Der Erteilung des ENEC-Zeichens liegen die gleichen EN-Normen wie dem VDE-Zeichen zugrunde.

Während das VDE-Zeichen lediglich in Deutschland anerkannt ist, wird das ENEC-Zeichen europaweit in mehr als 20 Ländern anerkannt.

Änderungen vorbehalten. Bitte beachten Sie auch die weitere Produktdokumentation!



Änderungen vorbehalten. Bitte beachten Sie auch die weitere Produktdokumentation!

WAGO GmbH & Co. KG
Hansastr. 27
32423 Minden
Telefon: +49571 887-0 | Fax: +49571 887-169
E-Mail: info.de@wago.com | Web: www.wago.com

Haben Sie Fragen zu unseren Produkten?
Wir stehen Ihnen telefonisch unter +49 (571) 887-44222 gern zur
Verfügung.