

Datenblatt | Artikelnummer: 280-107

2-Leiter-Schutzleiterklemme; 2,5 mm<sup>2</sup>; seitliche Beschriftungsaufnahmen;  
für Tragschiene 35 x 15 und 35 x 7,5; CAGE CLAMP®; 2,50 mm<sup>2</sup>; grün-gelb

[www.wago.com/280-107](http://www.wago.com/280-107)

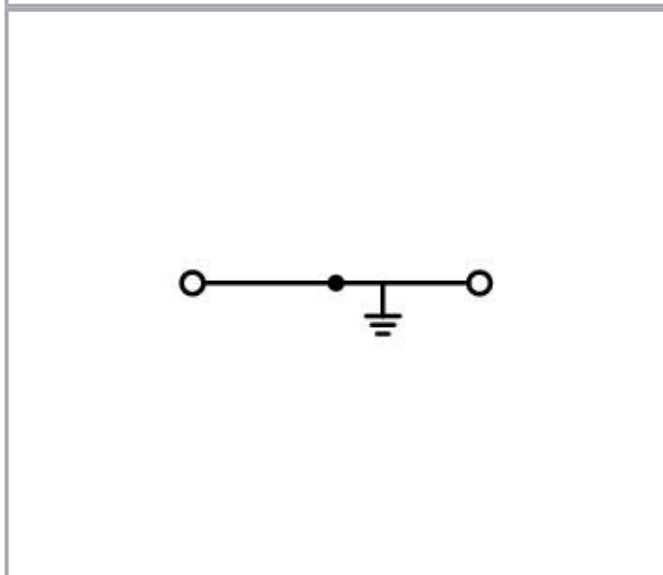
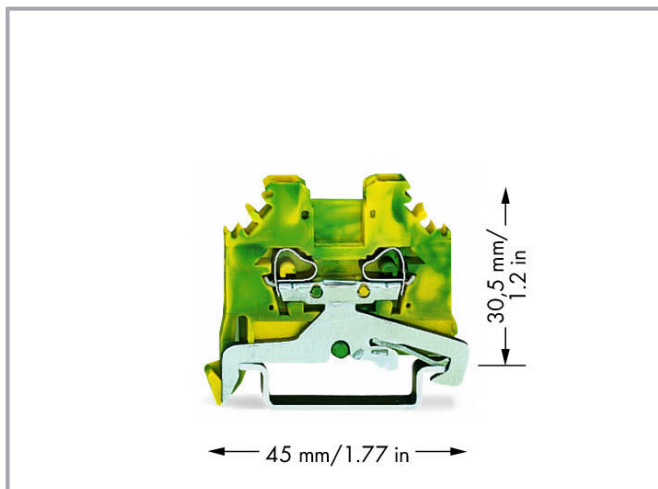

Änderungen vorbehalten. Bitte beachten Sie auch die weitere Produktdokumentation!

WAGO GmbH & Co. KG  
Hansastr. 27  
32423 Minden  
Telefon: +49571 887-0 | Fax: +49571 887-169  
E-Mail: [info.de@wago.com](mailto:info.de@wago.com) | Web: [www.wago.com](http://www.wago.com)

Haben Sie Fragen zu unseren Produkten?  
Wir stehen Ihnen telefonisch unter +49 (571) 887-44222 gern zur Verfügung.



## Daten

### Elektrische Daten

#### Bemessungsdaten gemäß IEC/EN

Bemessungsdaten gemäß	IEC/EN 60947-7-2
-----------------------	------------------

#### Anschlussdaten

Gesamte Anzahl der Klemmstellen	2
Gesamte Anzahl der Potentiale	1
Anzahl der Ebenen	1

#### Anschluss 1

Anschlusstechnik	CAGE CLAMP®
------------------	-------------

Betätigungsart	Betätigungswerkzeug
----------------	---------------------

Anschließbare Leiterwerkstoffe	Kupfer Aluminium
--------------------------------	---------------------

Anschließbare Leiterwerkstoffe Hinweis	<p><b>Anschluss von Aluminiumleitern</b> WAGO Federklemmverbindungen sind auch für eindrätige Aluminiumleiter bis 4 mm<sup>2</sup> geeignet, wenn für den Anschluss die Alu-Plus-Kontaktpaste 249-130 verwendet wird.</p> <p>Vorteile der Alu-Plus-Kontaktpaste:</p> <ul style="list-style-type: none"> <li>■ Zerstört die Oxidschicht automatisch beim Klemmvorgang</li> <li>■ Verhindert Neuoxidation an der Kontaktstelle</li> <li>■ Vermeidet elektrolytische Korrosion zwischen Aluminium- und Kupferleitern (in einer Klemme)</li> <li>■ Bietet Langzeit-Korrosionsschutz</li> </ul>
--	--

#### Anschluss von Aluminiumleitern

WAGO Federklemmverbindungen sind auch für eindrätige Aluminiumleiter bis 4 mm<sup>2</sup> geeignet, wenn für den Anschluss die Alu-Plus-Kontaktpaste 249-130 verwendet wird.

Vorteile der Alu-Plus-Kontaktpaste:

- Zerstört die Oxidschicht automatisch beim Klemmvorgang
- Verhindert Neuoxidation an der Kontaktstelle
- Vermeidet elektrolytische Korrosion zwischen Aluminium- und Kupferleitern (in einer Klemme)
- Bietet Langzeit-Korrosionsschutz

Änderungen vorbehalten. Bitte beachten Sie auch die weitere Produktdokumentation!

WAGO GmbH & Co. KG

Hansastr. 27

32423 Minden

Telefon: +49571 887-0 | Fax: +49571 887-169

E-Mail: [info.de@wago.com](mailto:info.de@wago.com) | Web: [www.wago.com](http://www.wago.com)

Haben Sie Fragen zu unseren Produkten?

Wir stehen Ihnen telefonisch unter +49 (571) 887-44222 gern zur Verfügung.



Bei Federklemmverbindungen mit CAGE CLAMP®-Anschlussstechnik **ist der Aluminiumleiter mit einer Klinge zu reinigen** und unmittelbar danach an die mit der Alu-Plus-Kontaktpaste gefüllten Klemmstelle anzuschließen.

Selbstverständlich kann Alu-Plus vor dem Anklemmen auch **zusätzlich** ganzflächig auf den Aluminiumleiter aufgetragen werden.

Außerdem ist zu beachten, dass die Nennströme an die geringere Leitfähigkeit der Aluminiumleiter angepasst werden:

2,5 mm<sup>2</sup> = 16 A

4 mm<sup>2</sup> = 22 A

Eindrähtiger Leiter	0,08 ... 2,5 mm <sup>2</sup> / 28 ... 12 AWG
Feindrähtiger Leiter	0,08 ... 2,5 mm <sup>2</sup> / 28 ... 12 AWG
Hinweis (Leiterquerschnitt)	12 AWG: THHN, THWN
Abisolierlänge	8 ... 9 mm / 0.31 ... 0.35 inch
Verdrahtungsrichtung	Seitliche Verdrahtung

### Geometrische Daten

Breite	5 mm / 0.197 inch
Höhe	45 mm / 1.772 inch
Tiefe ab Oberkante Tragschiene	30,5 mm / 1.201 inch

### Mechanische Daten

Bauform	horizontale Bauform
Montageart	Tragschiene 35
Beschriftungsebene	Seitliche Beschriftung

### Werkstoffdaten

Farbe	grün-gelb
Isolierwerkstoff	Polyamid (PA66)
Brennbarkeitsklasse gemäß UL 94	V0
Gewicht	8,1 g

### Kaufmännische Daten

Produktgruppe	1 (Reihenklammern)
eCl@ss 10.0	27-14-11-41

Änderungen vorbehalten. Bitte beachten Sie auch die weitere Produktdokumentation!

WAGO GmbH & Co. KG  
 Hansastr. 27  
 32423 Minden  
 Telefon: +49571 887-0 | Fax: +49571 887-169  
 E-Mail: [info.de@wago.com](mailto:info.de@wago.com) | Web: [www.wago.com](http://www.wago.com)

Haben Sie Fragen zu unseren Produkten?  
 Wir stehen Ihnen telefonisch unter +49 (571) 887-44222 gern zur Verfügung.



eCl@ss 9.0	27-14-11-41
ETIM 7.0	EC000901
ETIM 6.0	EC000901
VPE (UVPE)	100 Stück
Verpackungsart	Karton
Ursprungsland	IN
GTIN	4055143309325
Zolltarifnummer	85369010000

## Zulassungen / Zertifikate

### Länderspezifische Zulassungen

Logo	Zulassung	Norm	Zertifikatsname
	<b>CCA</b> DEKRA Certification B.V.	EN 60947	2157201.01

### Schiff Zulassungen

Logo	Zulassung	Norm	Zertifikatsname
	<b>ABS</b> American Bureau of Shipping	EN 60947	20- HG1941090- PDA
	<b>BV</b> Bureau Veritas S.A.	EN 60947	07436/F0 BV
	<b>DNV GL</b> Det Norske Veritas, Germanischer Lloyd	-	TAE00001V2
	<b>LR</b> Lloyds Register	EN 60947	91/20112 (E9)

### UL-Zulassungen

Logo	Zulassung	Norm	Zertifikatsname
	<b>UL</b> UL International Germany GmbH	UL 1059	E45172

Änderungen vorbehalten. Bitte beachten Sie auch die weitere Produktdokumentation!

WAGO GmbH & Co. KG  
 Hansastr. 27  
 32423 Minden  
 Telefon: +49571 887-0 | Fax: +49571 887-169  
 E-Mail: [info.de@wago.com](mailto:info.de@wago.com) | Web: [www.wago.com](http://www.wago.com)

Haben Sie Fragen zu unseren Produkten?  
 Wir stehen Ihnen telefonisch unter +49 (571) 887-44222 gern zur Verfügung.

## Notwendiges Zubehör

### Abschlussplatte

#### Abschlussplatte



**Art-Nr.: 280-302**  
Abschluss- und Zwischenplatte; 2,5 mm dick; orange

[www.wago.com/280-302](http://www.wago.com/280-302)



**Art-Nr.: 280-301**  
Abschluss- und Zwischenplatte; 2,5 mm dick; grau

[www.wago.com/280-301](http://www.wago.com/280-301)

## Optionales Zubehör

### Brücker

#### Brücker

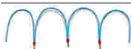

**Art-Nr.: 210-123**  
Drahtkettenbrücker; isoliert; blau

[www.wago.com/210-123](http://www.wago.com/210-123)



**Art-Nr.: 280-402**  
Brücker; isoliert; grau

[www.wago.com/280-402](http://www.wago.com/280-402)



**Art-Nr.: 210-103**  
Drahtkettenbrücker; isoliert; schwarz

[www.wago.com/210-103](http://www.wago.com/210-103)



**Art-Nr.: 280-409**  
Brücker; isoliert; grau

[www.wago.com/280-409](http://www.wago.com/280-409)



**Art-Nr.: 280-422**  
Brücker; isoliert; gelbgrün

[www.wago.com/280-422](http://www.wago.com/280-422)



**Art-Nr.: 709-110**  
Drahtkettenbrücker; 2,5 mm<sup>2</sup>; isoliert; schwarz

[www.wago.com/709-110](http://www.wago.com/709-110)



**Art-Nr.: 709-112**  
Drahtkettenbrücker; 2,5 mm<sup>2</sup>; isoliert; schwarz

[www.wago.com/709-112](http://www.wago.com/709-112)



**Art-Nr.: 709-111**  
Drahtkettenbrücker; 2,5 mm<sup>2</sup>; isoliert; schwarz

[www.wago.com/709-111](http://www.wago.com/709-111)



**Art-Nr.: 780-454**  
Schachtelbrücker; von 1 auf 4; isoliert; grau

[www.wago.com/780-454](http://www.wago.com/780-454)



**Art-Nr.: 780-452**  
Schachtelbrücker; von 1 auf 2; isoliert; grau

[www.wago.com/780-452](http://www.wago.com/780-452)



**Art-Nr.: 780-453**  
Schachtelbrücker; von 1 auf 3; isoliert; grau

[www.wago.com/780-453](http://www.wago.com/780-453)



**Art-Nr.: 780-457**

[www.wago.com/780-457](http://www.wago.com/780-457)

Änderungen vorbehalten. Bitte beachten Sie auch die weitere Produktdokumentation!

Schachtelbrücker; von 1 auf 7; isoliert; grau



**Art-Nr.: 780-456**

Schachtelbrücker; von 1 auf 6; isoliert; grau

[www.wago.com/780-456](http://www.wago.com/780-456)



**Art-Nr.: 780-455**

Schachtelbrücker; von 1 auf 5; isoliert; grau

[www.wago.com/780-455](http://www.wago.com/780-455)



**Art-Nr.: 780-458**

Schachtelbrücker; von 1 auf 8; isoliert; grau

[www.wago.com/780-458](http://www.wago.com/780-458)

### Steckbarer Leitungsbrücker

Brücker



**Art-Nr.: 249-123**

Steckbarer Leitungsbrücker; 0,75 mm<sup>2</sup>; isoliert; 180 mm lang; schwarz

[www.wago.com/249-123](http://www.wago.com/249-123)



**Art-Nr.: 249-126**

Steckbarer Leitungsbrücker; 0,75 mm<sup>2</sup>; isoliert; 110 mm lang; schwarz

[www.wago.com/249-126](http://www.wago.com/249-126)



**Art-Nr.: 249-127**

Steckbarer Leitungsbrücker; 0,75 mm<sup>2</sup>; isoliert; 250 mm lang; schwarz

[www.wago.com/249-127](http://www.wago.com/249-127)



**Art-Nr.: 249-125**

Steckbarer Leitungsbrücker; isoliert; 60 mm lang; schwarz

[www.wago.com/249-125](http://www.wago.com/249-125)

### Aderendhülse

Aderendhülse



**Art-Nr.: 216-101**

Aderendhülse; Hülse für 0,5 mm<sup>2</sup> / AWG 22; ohne Kunststoffkragen; galvanisch verzinkt; silberfarben

[www.wago.com/216-101](http://www.wago.com/216-101)



**Art-Nr.: 216-104**

Aderendhülse; Hülse für 1,5 mm<sup>2</sup> / AWG 16; ohne Kunststoffkragen; galvanisch verzinkt; silberfarben

[www.wago.com/216-104](http://www.wago.com/216-104)



**Art-Nr.: 216-102**

Aderendhülse; Hülse für 0,75 mm<sup>2</sup> / AWG 20; ohne Kunststoffkragen; galvanisch verzinkt; silberfarben

[www.wago.com/216-102](http://www.wago.com/216-102)



**Art-Nr.: 216-103**

Aderendhülse; Hülse für 1 mm<sup>2</sup> / AWG 18; ohne Kunststoffkragen; galvanisch verzinkt

[www.wago.com/216-103](http://www.wago.com/216-103)



**Art-Nr.: 216-203**

Aderendhülse; Hülse für 1 mm<sup>2</sup> / AWG 18; mit Kunststoffkragen; galvanisch verzinkt; rot

[www.wago.com/216-203](http://www.wago.com/216-203)



**Art-Nr.: 216-202**

Aderendhülse; Hülse für 0,75 mm<sup>2</sup> / AWG 18; mit Kunststoffkragen; galvanisch verzinkt; grau

[www.wago.com/216-202](http://www.wago.com/216-202)



**Art-Nr.: 216-204**

Aderendhülse; Hülse für 1,5 mm<sup>2</sup> / AWG 16; mit Kunststoffkragen; galvanisch verzinkt; schwarz

[www.wago.com/216-204](http://www.wago.com/216-204)



**Art-Nr.: 216-201**

Aderendhülse; Hülse für 0,5 mm<sup>2</sup> / AWG 20; mit Kunststoffkragen; galvanisch verzinkt; weiß

[www.wago.com/216-201](http://www.wago.com/216-201)



**Art-Nr.: 216-301**

Aderendhülse; Hülse für 0,25 mm<sup>2</sup> / AWG 24; mit Kunststoffkragen; galvanisch verzinkt; gelb

[www.wago.com/216-301](http://www.wago.com/216-301)

Änderungen vorbehalten. Bitte beachten Sie auch die weitere Produktdokumentation!

WAGO GmbH & Co. KG

Hansastr. 27













32423 Minden

Telefon: +49571 887-0 | Fax: +49571 887-169

E-Mail: [info.de@wago.com](mailto:info.de@wago.com) | Web: [www.wago.com](http://www.wago.com)

Haben Sie Fragen zu unseren Produkten?

Wir stehen Ihnen telefonisch unter +49 (571) 887-44222 gern zur Verfügung.

	<b>Art-Nr.: 216-302</b> Aderendhülse; Hülse für 0,34 mm <sup>2</sup> / AWG 22; mit Kunststoffkragen; galvanisch verzinkt; helltürkis	<a href="http://www.wago.com/216-302">www.wago.com/216-302</a>
<b>Beschriftungsmaterial</b>		
Gruppenschildträger		
	<b>Art-Nr.: 209-142</b> Gruppenschildträger; grau	<a href="http://www.wago.com/209-142">www.wago.com/209-142</a>
	<b>Art-Nr.: 209-141</b> Gruppenschildträger; grau	<a href="http://www.wago.com/209-141">www.wago.com/209-141</a>
	<b>Art-Nr.: 209-140</b> Gruppenschildträger; grau	<a href="http://www.wago.com/209-140">www.wago.com/209-140</a>
	<b>Art-Nr.: 249-105</b> Gruppenschildträger; grau	<a href="http://www.wago.com/249-105">www.wago.com/249-105</a>
<b>Beschriftungsschild</b>		
	<b>Art-Nr.: 2009-115/000-002</b> WMB-Inline; für Smart Printer; 1500 Stück auf Rolle; dehnbar 5 - 5,2 mm; unbedruckt; aufrastbar; gelb	<a href="http://www.wago.com/2009-115/000-002">www.wago.com/2009-115/000-002</a>
	<b>Art-Nr.: 2009-115/000-007</b> WMB-Inline; für Smart Printer; 1500 Stück auf Rolle; dehnbar 5 - 5,2 mm; unbedruckt; aufrastbar; grau	<a href="http://www.wago.com/2009-115/000-007">www.wago.com/2009-115/000-007</a>
	<b>Art-Nr.: 2009-115/000-017</b> WMB-Inline; für Smart Printer; 1500 Stück auf Rolle; dehnbar 5 - 5,2 mm; unbedruckt; aufrastbar; hellgrün	<a href="http://www.wago.com/2009-115/000-017">www.wago.com/2009-115/000-017</a>
	<b>Art-Nr.: 2009-115/000-023</b> WMB-Inline; für Smart Printer; 1500 Stück auf Rolle; dehnbar 5 - 5,2 mm; unbedruckt; aufrastbar; grün	<a href="http://www.wago.com/2009-115/000-023">www.wago.com/2009-115/000-023</a>
	<b>Art-Nr.: 2009-115/000-024</b> WMB-Inline; für Smart Printer; 1500 Stück auf Rolle; dehnbar 5 - 5,2 mm; unbedruckt; aufrastbar; violett	<a href="http://www.wago.com/2009-115/000-024">www.wago.com/2009-115/000-024</a>
	<b>Art-Nr.: 2009-115</b> WMB-Inline; für Smart Printer; 1500 Stück auf Rolle; dehnbar 5 - 5,2 mm; unbedruckt; aufrastbar; weiß	<a href="http://www.wago.com/2009-115">www.wago.com/2009-115</a>
	<b>Art-Nr.: 793-5501/000-007</b> WMB-Beschriftungskarte; als Karte; für Klemmenbreite 5 - 17,5 mm; dehnbar 5 - 5,2 mm; unbedruckt; aufrastbar; grau	<a href="http://www.wago.com/793-5501/000-007">www.wago.com/793-5501/000-007</a>
	<b>Art-Nr.: 793-5501/000-012</b> WMB-Beschriftungskarte; als Karte; für Klemmenbreite 5 - 17,5 mm; dehnbar 5 - 5,2 mm; unbedruckt; aufrastbar; orange	<a href="http://www.wago.com/793-5501/000-012">www.wago.com/793-5501/000-012</a>

Änderungen vorbehalten. Bitte beachten Sie auch die weitere Produktdokumentation!

WAGO GmbH & Co. KG  
Hansastr. 27  
32423 Minden  
Telefon: +49571 887-0 | Fax: +49571 887-169  
E-Mail: [info.de@wago.com](mailto:info.de@wago.com) | Web: [www.wago.com](http://www.wago.com)

Haben Sie Fragen zu unseren Produkten?  
Wir stehen Ihnen telefonisch unter +49 (571) 887-44222 gern zur Verfügung.

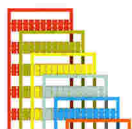

**Art-Nr.: 793-5501/000-017**

WMB-Beschriftungskarte; als Karte; für Klemmenbreite 5 - 17,5 mm; dehnbar 5 - 5,2 mm; unbedruckt; aufrastbar; grün

[www.wago.com/793-5501/000-017](http://www.wago.com/793-5501/000-017)

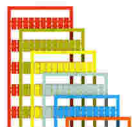

**Art-Nr.: 793-5501/000-023**

WMB-Beschriftungskarte; als Karte; für Klemmenbreite 5 - 17,5 mm; dehnbar 5 - 5,2 mm; unbedruckt; aufrastbar; hellgrün

[www.wago.com/793-5501/000-023](http://www.wago.com/793-5501/000-023)

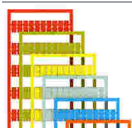

**Art-Nr.: 793-5501/000-024**

WMB-Beschriftungskarte; als Karte; für Klemmenbreite 5 - 17,5 mm; dehnbar 5 - 5,2 mm; unbedruckt; aufrastbar; violett

[www.wago.com/793-5501/000-024](http://www.wago.com/793-5501/000-024)



**Art-Nr.: 793-501/000-002**

WMB-Beschriftungskarte; als Karte; nicht dehnbar; unbedruckt; aufrastbar; gelb

[www.wago.com/793-501/000-002](http://www.wago.com/793-501/000-002)



**Art-Nr.: 793-501/000-007**

WMB-Beschriftungskarte; als Karte; nicht dehnbar; unbedruckt; aufrastbar; grau

[www.wago.com/793-501/000-007](http://www.wago.com/793-501/000-007)



**Art-Nr.: 793-501/000-017**

WMB-Beschriftungskarte; als Karte; nicht dehnbar; unbedruckt; aufrastbar; hellgrün

[www.wago.com/793-501/000-017](http://www.wago.com/793-501/000-017)



**Art-Nr.: 793-501/000-012**

WMB-Beschriftungskarte; als Karte; nicht dehnbar; unbedruckt; aufrastbar; orange

[www.wago.com/793-501/000-012](http://www.wago.com/793-501/000-012)



**Art-Nr.: 793-501/000-023**

WMB-Beschriftungskarte; als Karte; nicht dehnbar; unbedruckt; aufrastbar; grün

[www.wago.com/793-501/000-023](http://www.wago.com/793-501/000-023)

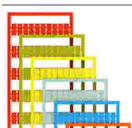

**Art-Nr.: 793-501/000-006**

WMB-Beschriftungskarte; als Karte; nicht dehnbar; unbedruckt; aufrastbar; blau

[www.wago.com/793-501/000-006](http://www.wago.com/793-501/000-006)

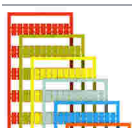

**Art-Nr.: 793-501/000-005**

WMB-Beschriftungskarte; als Karte; nicht dehnbar; unbedruckt; aufrastbar; rot

[www.wago.com/793-501/000-005](http://www.wago.com/793-501/000-005)



**Art-Nr.: 793-501**

WMB-Beschriftungskarte; als Karte; nicht dehnbar; unbedruckt; aufrastbar; weiß

[www.wago.com/793-501](http://www.wago.com/793-501)

Änderungen vorbehalten. Bitte beachten Sie auch die weitere Produktdokumentation!





**Art-Nr.: 793-501/000-024**  
WMB-Beschriftungskarte; als Karte; nicht dehnbar; unbedruckt; aufrastbar; violett

[www.wago.com/793-501/000-024](http://www.wago.com/793-501/000-024)



**Art-Nr.: 793-5501/000-005**  
WMB-Beschriftungskarte; als Karte; für Klemmenbreite 5 - 17,5 mm; dehnbar 5 - 5,2 mm; unbedruckt; aufrastbar; rot

[www.wago.com/793-5501/000-005](http://www.wago.com/793-5501/000-005)



**Art-Nr.: 793-5501/000-002**  
WMB-Beschriftungskarte; als Karte; für Klemmenbreite 5 - 17,5 mm; dehnbar 5 - 5,2 mm; unbedruckt; aufrastbar; gelb

[www.wago.com/793-5501/000-002](http://www.wago.com/793-5501/000-002)



**Art-Nr.: 793-5501/000-006**  
WMB-Beschriftungskarte; als Karte; für Klemmenbreite 5 - 17,5 mm; dehnbar 5 - 5,2 mm; unbedruckt; aufrastbar; blau

[www.wago.com/793-5501/000-006](http://www.wago.com/793-5501/000-006)



**Art-Nr.: 793-5501**  
WMB-Beschriftungskarte; als Karte; für Klemmenbreite 5 - 17,5 mm; dehnbar 5 - 5,2 mm; unbedruckt; aufrastbar; weiß

[www.wago.com/793-5501](http://www.wago.com/793-5501)



**Art-Nr.: 2009-115/000-012**  
WMB-Inline; für Smart Printer; 1500 Stück auf Rolle; dehnbar 5 - 5,2 mm; unbedruckt; aufrastbar; orange

[www.wago.com/2009-115/000-012](http://www.wago.com/2009-115/000-012)



**Art-Nr.: 2009-115/000-006**  
WMB-Inline; für Smart Printer; 1500 Stück auf Rolle; dehnbar 5 - 5,2 mm; unbedruckt; aufrastbar; blau

[www.wago.com/2009-115/000-006](http://www.wago.com/2009-115/000-006)

## Tragschiene

Montagematerial



**Art-Nr.: 210-197**  
Stahltragschiene; 35 x 15 mm; 1,5 mm dick; 2 m lang; gelocht; ähnlich EN 60715; silberfarben

[www.wago.com/210-197](http://www.wago.com/210-197)



**Art-Nr.: 210-198**  
Kupfertragschiene; 35 x 15 mm; 2,3 mm dick; 2 m lang; ungelocht; entsprechend EN 60715; kupferfarben

[www.wago.com/210-198](http://www.wago.com/210-198)



**Art-Nr.: 210-504**  
Stahltragschiene; 35 x 7,5 mm; 1 mm dick; 2 m lang; gelocht; bandverzinkt; entsprechend EN 60715; silberfarben

[www.wago.com/210-504](http://www.wago.com/210-504)



**Art-Nr.: 210-505**  
Stahltragschiene; 35 x 7,5 mm; 1 mm dick; 2 m lang; ungelocht; bandverzinkt; entsprechend EN 60715; silberfarben

[www.wago.com/210-505](http://www.wago.com/210-505)

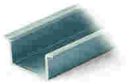

**Art-Nr.: 210-506**  
Stahltragschiene; 35 x 15 mm; 1,5 mm dick; 2 m lang; ungelocht; bandverzinkt; ähnlich EN 60715; silberfarben

[www.wago.com/210-506](http://www.wago.com/210-506)

**Art-Nr.: 210-508**

Änderungen vorbehalten. Bitte beachten Sie auch die weitere Produktdokumentation!



Stahltragschiene; 35 x 15 mm; 1,5 mm dick; 2 m lang; gelocht; bandverzinkt; ähnlich EN 60715; silberfarben

[www.wago.com/210-508](http://www.wago.com/210-508)

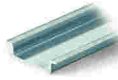

**Art-Nr.: 210-113**  
Stahltragschiene; 35 x 7,5 mm; 1 mm dick; 2 m lang; ungelocht; entsprechend EN 60715; silberfarben

[www.wago.com/210-113](http://www.wago.com/210-113)

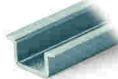

**Art-Nr.: 210-118**  
Stahltragschiene; 35 x 15 mm; 2,3 mm dick; 2 m lang; ungelocht; entsprechend EN 60715; silberfarben

[www.wago.com/210-118](http://www.wago.com/210-118)



**Art-Nr.: 210-112**  
Stahltragschiene; 35 x 7,5 mm; 1 mm dick; 2 m lang; gelocht; entsprechend EN 60715; Lochbreite 25 mm; Lochabstand 36 mm; silberfarben

[www.wago.com/210-112](http://www.wago.com/210-112)



**Art-Nr.: 210-114**  
Stahltragschiene; 35 x 15 mm; 1,5 mm dick; 2 m lang; ungelocht; ähnlich EN 60715; silberfarben

[www.wago.com/210-114](http://www.wago.com/210-114)



**Art-Nr.: 210-115**  
Stahltragschiene; 35 x 7,5 mm; 1 mm dick; 2 m lang; gelocht; entsprechend EN 60715; Lochbreite 18 mm; Lochabstand 25 mm; silberfarben

[www.wago.com/210-115](http://www.wago.com/210-115)

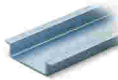

**Art-Nr.: 210-196**  
Aluminiumtragschiene; 35 x 8,2 mm; 1,6 mm dick; 2 m lang; ungelocht; ähnlich EN 60715; silberfarben

[www.wago.com/210-196](http://www.wago.com/210-196)

## Werkzeug

### Betätigungswerkzeug



**Art-Nr.: 210-657**  
Betätigungswerkzeug; Klinge 3,5 x 0,5 mm; mit teilsoliertem Schaft; kurz; mehrfarbig

[www.wago.com/210-657](http://www.wago.com/210-657)



**Art-Nr.: 210-658**  
Betätigungswerkzeug; Klinge 3,5 x 0,5 mm; mit teilsoliertem Schaft; abgewinkelt; kurz; mehrfarbig

[www.wago.com/210-658](http://www.wago.com/210-658)



**Art-Nr.: 210-720**  
Betätigungswerkzeug; Klinge 3,5 x 0,5 mm; mit teilsoliertem Schaft; mehrfarbig

[www.wago.com/210-720](http://www.wago.com/210-720)

## Prüfen und Messen

### Prüfzubehör



**Art-Nr.: 209-170**  
Prüfadapter; 8,3 mm breit; für Prüfstecker Ø 4 mm; passend für Klemmen 1,5 mm<sup>2</sup> - 10 mm<sup>2</sup>; grau

[www.wago.com/209-170](http://www.wago.com/209-170)



**Art-Nr.: 281-407**  
Prüfstecker; 6 mm breit; Nennstrom 24 A; für 0,08 mm<sup>2</sup> - 2,5 mm<sup>2</sup>; 2,50 mm<sup>2</sup>; grau

[www.wago.com/281-407](http://www.wago.com/281-407)



**Art-Nr.: 280-404**  
Prüfadapter; 5 mm breit; für Prüfstecker (Ø 2,3 mm); passend für Klemmen 1,5 mm<sup>2</sup> - 4 mm<sup>2</sup>; grau

[www.wago.com/280-404](http://www.wago.com/280-404)

## Montage

### Montagematerial



**Art-Nr.: 209-106**  
Haltebock; zur isolierten Montage von Tragschienen DIN 35; grau

[www.wago.com/209-106](http://www.wago.com/209-106)

Änderungen vorbehalten. Bitte beachten Sie auch die weitere Produktdokumentation!

WAGO GmbH & Co. KG

Hansastr. 27

32423 Minden

Telefon: +49571 887-0 | Fax: +49571 887-169

E-Mail: [info.de@wago.com](mailto:info.de@wago.com) | Web: [www.wago.com](http://www.wago.com)

Haben Sie Fragen zu unseren Produkten?

Wir stehen Ihnen telefonisch unter +49 (571) 887-44222 gern zur Verfügung.



**Art-Nr.: 249-116**

Schraubenlose Endklammer; 6 mm breit; für Tragschiene 35 x 15 und 35 x 7,5; grau

[www.wago.com/249-116](http://www.wago.com/249-116)

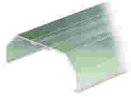

**Art-Nr.: 709-153**

Abdeckprofil; Typ 1; passend zu Abdeckprofilträger Typ 1; 1 m lang; transparent

[www.wago.com/709-153](http://www.wago.com/709-153)



**Art-Nr.: 709-167**

Abdeckprofilträger; Typ 1; inkl. Fixier- und Verriegelungsschrauben und Rändelmutter; passend zu Reihenklammen Serien 279 bis 282, 880; passend zu Mini-Reihenklammen Serie 264; passend zu Initiatoren- und Aktorenklammen Serie 270; grau

[www.wago.com/709-167](http://www.wago.com/709-167)

#### Abschlussplatte

Abschlussplatte



**Art-Nr.: 280-322**

Trennwand; 2 mm dick; überstehend; orange

[www.wago.com/280-322](http://www.wago.com/280-322)



**Art-Nr.: 280-332**

Trennwand; 2 mm dick; überstehend; grau

[www.wago.com/280-332](http://www.wago.com/280-332)

#### Warnabdeckung

Abdeckung



**Art-Nr.: 280-405**

Warnabdeckung; für 5 Klammern; mit schwarzem Blitzpfeil; gelb

[www.wago.com/280-405](http://www.wago.com/280-405)

#### Downloads

##### Dokumentation

##### Ausschreibungstext

280-107 X81 - Datei	19 Feb 2019	xml 3,2 kB	Download
280-107 doc - Datei	31 May 2017	doc 24,6 kB	Download

##### Weitere Informationen

		pdf 125,0 kB	Download
Technische Erläuterungen		pdf 2,2 MB	Download

#### CAD/CAE-Daten

##### CAD Daten

Änderungen vorbehalten. Bitte beachten Sie auch die weitere Produktdokumentation!

WAGO GmbH & Co. KG  
Hansastr. 27  
32423 Minden  
Telefon: +49571 887-0 | Fax: +49571 887-169  
E-Mail: [info.de@wago.com](mailto:info.de@wago.com) | Web: [www.wago.com](http://www.wago.com)

Haben Sie Fragen zu unseren Produkten?  
Wir stehen Ihnen telefonisch unter +49 (571) 887-44222 gern zur Verfügung.

2D/3D Modelle 280-107

[URL](#) [Download](#)

#### CAE Daten

EPLAN Data Portal 280-107

[URL](#) [Download](#)

WSCAD Universe 280-107

[URL](#) [Download](#)

ZUKEN Portal 280-107

[URL](#) [Download](#)

### Environmental Product Compliance

#### Compliance Search

Environmental Product Compliance 280-107

[URL](#) [Download](#)

2-Leiter-Schutzleiterklemme; 2,5 mm<sup>2</sup>; seitliche Beschriftungsaufnahmen; für Tragschiene 35 x 15 und 35 x 7,5; CAGE CLAMP®; 2,50 mm<sup>2</sup>; grün-gelb

### Handhabungshinweise

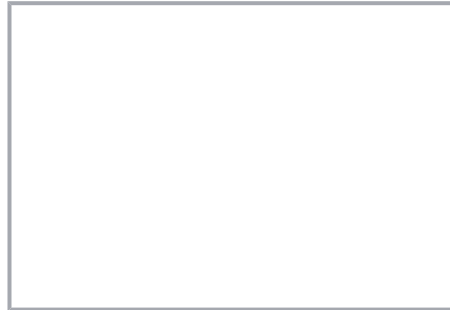

#### Aufschnappen auf die Tragschiene

Schutzleiterklemmen werden wie Durchgangsklemmen auf die Tragschiene aufgeschnappt. Dabei wird die Kontaktierung zur Tragschiene ohne zusätzliche Handhabung automatisch sichergestellt.

Ein seitliches Verschieben auf der Tragschiene im aufgeschnappten Zustand ist nicht möglich.

#### Demontieren von der Tragschiene

Beim Aufschnappen auf Tragschienen 35 ist darauf zu achten, dass die offene Seite der Schutzleiterklemmen in die gleiche Richtung weist wie die der benachbarten Klemmen.

Zur optischen Kontrolle: Bei allen Klemmen befinden sich die Klemmenfüße mit den Demontageschlitzern auf der gleichen Seite.

Änderungen vorbehalten. Bitte beachten Sie auch die weitere Produktdokumentation!

WAGO GmbH & Co. KG

Hansastr. 27

32423 Minden

Telefon: +49571 887-0 | Fax: +49571 887-169

E-Mail: [info.de@wago.com](mailto:info.de@wago.com) | Web: [www.wago.com](http://www.wago.com)

Haben Sie Fragen zu unseren Produkten?

Wir stehen Ihnen telefonisch unter +49 (571) 887-44222 gern zur Verfügung.

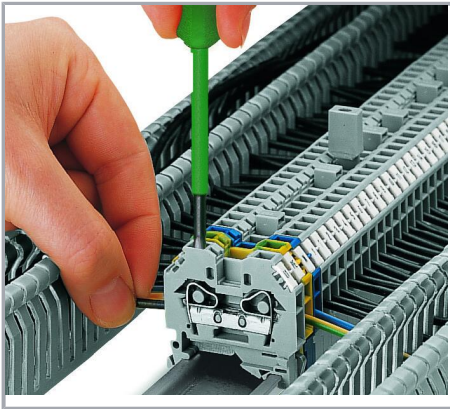

### CAGE CLAMP®-Anschluss

Leiter anschließen.

Bei Verwendung der Nennquerschnitte mit Aderendhülsen ist jeweils die nächst größere Klemme zu wählen.



Querbrücker bis zum Anschlag hinunterdrücken.

Schutzleiterklemmen lassen sich mit Querbrückern in einer Richtung (über die Klemmenrückwand) mit Durchgangsklemmen brücken. Zusätzlich zur Kennzeichnung dieser Klemmen empfehlen wir die Verwendung der gelbgrünen Querbrücker.

Änderungen vorbehalten. Bitte beachten Sie auch die weitere Produktdokumentation!

WAGO GmbH & Co. KG  
Hansastr. 27  
32423 Minden  
Telefon: +49571 887-0 | Fax: +49571 887-169  
E-Mail: [info.de@wago.com](mailto:info.de@wago.com) | Web: [www.wago.com](http://www.wago.com)

Haben Sie Fragen zu unseren Produkten?  
Wir stehen Ihnen telefonisch unter +49 (571) 887-44222 gern zur Verfügung.



Zum Auslösen der Rastsperrung die Griffe über den Rastpunkt hinweg zusammendrücken. Betätigungszange von der Klemme nehmen und auf die nächste Klemme umsetzen.

#### Marking



Beschriftung mit WMB-Multibeschriftungssystem

Änderungen vorbehalten. Bitte beachten Sie auch die weitere Produktdokumentation!