

Datenblatt | Artikelnummer: 285-150

2-Leiter-Durchgangsklemme; 50 mm²; seitliche Beschriftungsaufnahmen;
nur auf Tragschiene 35 x 15; POWER CAGE CLAMP; 50,00 mm²; grau



www.wago.com/285-150



Farbe: ■

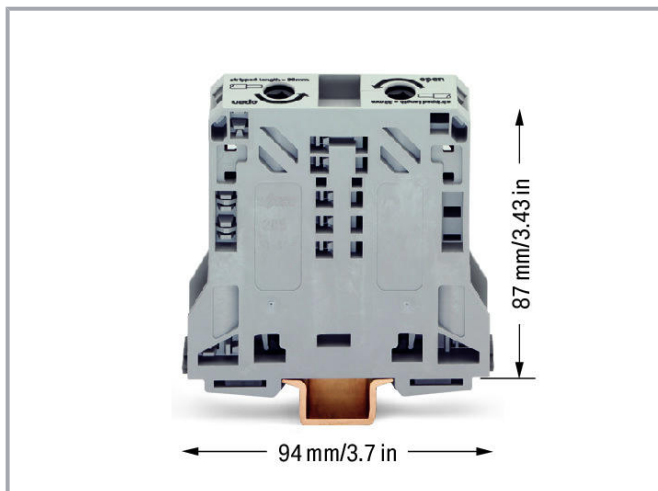

Daten

Hinweise

Sicherheitshinweis 1

nur auf Tragschiene DIN 35 x 15

Elektrische Daten

Bemessungsdaten gemäß IEC/EN

Bemessungsdaten gemäß	IEC/EN 60947-7-1
Bemessungsspannung (III / 3)	1000 V
Bemessungsstoßspannung (III / 3)	8 kV

Änderungen vorbehalten. Bitte beachten Sie auch die weitere Produktdokumentation!

WAGO GmbH & Co. KG
Hansastr. 27
32423 Minden
Telefon: +49571 887-0 | Fax: +49571 887-169
E-Mail: info.de@wago.com | Web: www.wago.com

Haben Sie Fragen zu unseren Produkten?
Wir stehen Ihnen telefonisch unter +49 (571) 887-44222 gern zur Verfügung.



Bemessungsstrom	150 A
Legende Bemessungsdaten	(III / 3) $\hat{=}$ Überspannungskategorie III / Verschmutzungsgrad 3

Bemessungsdaten gemäß UL

Approbationsdaten gemäß	UL 1059
Bemessungsspannung UL (Use Group B)	600 V
Bemessungsstrom UL (Use Group B)	150 A
Bemessungsspannung UL (Use Group C)	600 V
Bemessungsstrom UL (Use Group C)	150 A

Bemessungsdaten gemäß CSA

Approbationsdaten gemäß	C22.2 No 158
Bemessungsspannung CSA (Use Group B)	600 V
Bemessungsstrom CSA (Use Group B)	150 A
Bemessungsspannung CSA (Use Group C)	600 V
Bemessungsstrom CSA (Use Group D)	150 A

Anschlussdaten

Gesamte Anzahl der Klemmstellen	2
Gesamte Anzahl der Potentiale	1
Anzahl der Ebenen	1

Anschluss 1

Anschlusstechnik	POWER CAGE CLAMP
Betätigungsart	Betätigungswerkzeug
Anschließbare Leiterwerkstoffe	Kupfer
Eindrähtiger Leiter	10 ... 50 mm ² / 8 ... 1/0 AWG
Mehrdrähtiger Leiter	10 ... 50 mm ² / 8 ... 1/0 AWG
Feindrähtiger Leiter	10 ... 70 mm ² / 8 ... 2/0 AWG
Feindrähtiger Leiter; mit Aderendhülse mit Kunststoffkragen	10 ... 50 mm ² / 8 ... 1/0 AWG
Feindrähtiger Leiter; mit Aderendhülse ohne Kunststoffkragen	10 ... 50 mm ² / 8 ... 1/0 AWG
Abisolierlänge	30 mm / 1.18 inch
Verdrahtungsrichtung	Seitliche Verdrahtung

Geometrische Daten

Breite	20 mm / 0.787 inch
--------	--------------------

Änderungen vorbehalten. Bitte beachten Sie auch die weitere Produktdokumentation!

WAGO GmbH & Co. KG
 Hansastr. 27
 32423 Minden
 Telefon: +49571 887-0 | Fax: +49571 887-169
 E-Mail: info.de@wago.com | Web: www.wago.com

Haben Sie Fragen zu unseren Produkten?
 Wir stehen Ihnen telefonisch unter +49 (571) 887-44222 gern zur Verfügung.

Höhe	94 mm / 3.701 inch
Tiefe ab Oberkante Tragschiene	87 mm / 3.425 inch

Mechanische Daten

Bauform	horizontale Bauform
Montageart	Tragschiene 35
Beschriftungsebene	Seitliche Beschriftung

Werkstoffdaten



Farbe	grau
Isolierwerkstoff	Polyamid (PA66)
Brennbarkeitsklasse gemäß UL 94	V0
Brandlast	2,164 MJ
Gewicht	158,7 g

Kaufmännische Daten

Produktgruppe	1 (Reihenklammern)
eCl@ss 10.0	27-14-11-20
eCl@ss 9.0	27-14-11-20
ETIM 7.0	EC000897
ETIM 6.0	EC000897
VPE (UVPE)	5 Stück
Verpackungsart	Karton
Ursprungsland	PL
GTIN	4045454507411
Zolltarifnummer	85369010000

Zulassungen / Zertifikate

Länderspezifische Zulassungen

Logo	Zulassung	Norm	Zertifikatsname
	CCA DEKRA Certification B.V.	EN 60947	NTR NL-7707
	CSA DEKRA Certification B.V.	C22.2 No. 158	154112

Änderungen vorbehalten. Bitte beachten Sie auch die weitere Produktdokumentation!

WAGO GmbH & Co. KG
Hansastr. 27
32423 Minden
Telefon: +49571 887-0 | Fax: +49571 887-169
E-Mail: info.de@wago.com | Web: www.wago.com

Haben Sie Fragen zu unseren Produkten?
Wir stehen Ihnen telefonisch unter +49 (571) 887-44222 gern zur Verfügung.



KEMA/KEUR
DEKRA Certification B.V.

EN 60947

71-101911

Schiff Zulassungen

Logo	Zulassung	Norm	Zertifikatsname
	ABS American Bureau of Shipping	EN 60947	20- HG1941090- PDA
	DNV GL Det Norske Veritas, Germanischer Lloyd	-	TAE00001V2

UL-Zulassungen

Logo	Zulassung	Norm	Zertifikatsname
	UL Underwriters Laboratories Inc.	UL 1059	E45172

Optionales Zubehör

Beschriftungsmaterial

Gruppenschildträger



Art-Nr.: 249-105
Gruppenschildträger; grau

www.wago.com/249-105

Beschriftungsschild



Art-Nr.: 2009-115/000-002
WMB-Inline; für Smart Printer; 1500 Stück auf Rolle; dehnbar 5 - 5,2 mm; unbedruckt; aufrastbar; gelb

www.wago.com/2009-115/000-002



Art-Nr.: 2009-115/000-007
WMB-Inline; für Smart Printer; 1500 Stück auf Rolle; dehnbar 5 - 5,2 mm; unbedruckt; aufrastbar; grau

www.wago.com/2009-115/000-007



Art-Nr.: 2009-115/000-017
WMB-Inline; für Smart Printer; 1500 Stück auf Rolle; dehnbar 5 - 5,2 mm; unbedruckt; aufrastbar; hellgrün

www.wago.com/2009-115/000-017













Art-Nr.: 2009-115/000-023
WMB-Inline; für Smart Printer; 1500 Stück auf Rolle; dehnbar 5 - 5,2 mm; unbedruckt; aufrastbar; grün

www.wago.com/2009-115/000-023

Änderungen vorbehalten. Bitte beachten Sie auch die weitere Produktdokumentation!

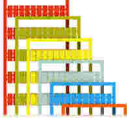
WAGO GmbH & Co. KG
Hansastr. 27
32423 Minden
Telefon: +49571 887-0 | Fax: +49571 887-169
E-Mail: info.de@wago.com | Web: www.wago.com

Haben Sie Fragen zu unseren Produkten?
Wir stehen Ihnen telefonisch unter +49 (571) 887-44222 gern zur Verfügung.

	Art-Nr.: 2009-115/000-024 WMB-Inline; für Smart Printer; 1500 Stück auf Rolle; dehnbar 5 - 5,2 mm; unbedruckt; aufrastbar; violett	www.wago.com/2009-115/000-024
	Art-Nr.: 2009-115 WMB-Inline; für Smart Printer; 1500 Stück auf Rolle; dehnbar 5 - 5,2 mm; unbedruckt; aufrastbar; weiß	www.wago.com/2009-115
	Art-Nr.: 793-5501/000-007 WMB-Beschriftungskarte; als Karte; für Klemmenbreite 5 - 17,5 mm; dehnbar 5 - 5,2 mm; unbedruckt; aufrastbar; grau	www.wago.com/793-5501/000-007
	Art-Nr.: 793-5501/000-012 WMB-Beschriftungskarte; als Karte; für Klemmenbreite 5 - 17,5 mm; dehnbar 5 - 5,2 mm; unbedruckt; aufrastbar; orange	www.wago.com/793-5501/000-012
	Art-Nr.: 793-5501/000-014 WMB-Beschriftungskarte; als Karte; für Klemmenbreite 5 - 17,5 mm; dehnbar 5 - 5,2 mm; unbedruckt; aufrastbar; braun	www.wago.com/793-5501/000-014
	Art-Nr.: 793-5501/000-017 WMB-Beschriftungskarte; als Karte; für Klemmenbreite 5 - 17,5 mm; dehnbar 5 - 5,2 mm; unbedruckt; aufrastbar; grün	www.wago.com/793-5501/000-017
	Art-Nr.: 793-5501/000-023 WMB-Beschriftungskarte; als Karte; für Klemmenbreite 5 - 17,5 mm; dehnbar 5 - 5,2 mm; unbedruckt; aufrastbar; hellgrün	www.wago.com/793-5501/000-023
	Art-Nr.: 793-5501/000-024 WMB-Beschriftungskarte; als Karte; für Klemmenbreite 5 - 17,5 mm; dehnbar 5 - 5,2 mm; unbedruckt; aufrastbar; violett	www.wago.com/793-5501/000-024
	Art-Nr.: 793-501/000-002 WMB-Beschriftungskarte; als Karte; nicht dehnbar; unbedruckt; aufrastbar; gelb	www.wago.com/793-501/000-002
	Art-Nr.: 793-501/000-007 WMB-Beschriftungskarte; als Karte; nicht dehnbar; unbedruckt; aufrastbar; grau	www.wago.com/793-501/000-007
	Art-Nr.: 793-501/000-017 WMB-Beschriftungskarte; als Karte; nicht dehnbar; unbedruckt; aufrastbar; hellgrün	www.wago.com/793-501/000-017

Änderungen vorbehalten. Bitte beachten Sie auch die weitere Produktdokumentation!

WAGO GmbH & Co. KG
Hansastr. 27
32423 Minden
Telefon: +49571 887-0 | Fax: +49571 887-169
E-Mail: info.de@wago.com | Web: www.wago.com

Haben Sie Fragen zu unseren Produkten?
Wir stehen Ihnen telefonisch unter +49 (571) 887-44222 gern zur Verfügung.



Art-Nr.: 793-501/000-012
WMB-Beschriftungskarte; als Karte; nicht dehnbar; unbedruckt; aufrastbar; orange

www.wago.com/793-501/000-012



Art-Nr.: 793-501/000-023
WMB-Beschriftungskarte; als Karte; nicht dehnbar; unbedruckt; aufrastbar; grün

www.wago.com/793-501/000-023



Art-Nr.: 793-501/000-006
WMB-Beschriftungskarte; als Karte; nicht dehnbar; unbedruckt; aufrastbar; blau

www.wago.com/793-501/000-006



Art-Nr.: 793-501/000-005
WMB-Beschriftungskarte; als Karte; nicht dehnbar; unbedruckt; aufrastbar; rot

www.wago.com/793-501/000-005



Art-Nr.: 793-501
WMB-Beschriftungskarte; als Karte; nicht dehnbar; unbedruckt; aufrastbar; weiß

www.wago.com/793-501



Art-Nr.: 793-501/000-024
WMB-Beschriftungskarte; als Karte; nicht dehnbar; unbedruckt; aufrastbar; violett

www.wago.com/793-501/000-024



Art-Nr.: 793-5501/000-005
WMB-Beschriftungskarte; als Karte; für Klemmenbreite 5 - 17,5 mm; dehnbar 5 - 5,2 mm; unbedruckt; aufrastbar; rot

www.wago.com/793-5501/000-005



Art-Nr.: 793-5501/000-002
WMB-Beschriftungskarte; als Karte; für Klemmenbreite 5 - 17,5 mm; dehnbar 5 - 5,2 mm; unbedruckt; aufrastbar; gelb

www.wago.com/793-5501/000-002



Art-Nr.: 793-5501/000-006
WMB-Beschriftungskarte; als Karte; für Klemmenbreite 5 - 17,5 mm; dehnbar 5 - 5,2 mm; unbedruckt; aufrastbar; blau

www.wago.com/793-5501/000-006



Art-Nr.: 793-5501
WMB-Beschriftungskarte; als Karte; für Klemmenbreite 5 - 17,5 mm; dehnbar 5 - 5,2 mm; unbedruckt; aufrastbar; weiß

www.wago.com/793-5501



Art-Nr.: 2009-115/000-012
WMB-Inline; für Smart Printer; 1500 Stück auf Rolle; dehnbar 5 - 5,2 mm; unbedruckt; aufrastbar; orange /000-012

www.wago.com/2009-115/000-012

Änderungen vorbehalten. Bitte beachten Sie auch die weitere Produktdokumentation!

 **Art-Nr.: 2009-115/000-006** www.wago.com/2009-115/000-006
WMB-Inline; für Smart Printer; 1500 Stück auf Rolle; dehnbar 5 - 5,2 mm; unbedruckt; aufrastbar; blau

 **Art-Nr.: 2009-115/000-005** www.wago.com/2009-115/000-005
WMB-Inline; für Smart Printer; 1500 Stück auf Rolle; dehnbar 5 - 5,2 mm; unbedruckt; aufrastbar; rot

Beschriftungsadapter



Art-Nr.: 285-442 www.wago.com/285-442
Adapter; grau

Montage

Montagematerial



Art-Nr.: 249-197 www.wago.com/249-197
Schraubenlose Endklammer; 14 mm breit; für Tragschiene 35 x 15 und 35 x 7,5; grau



Art-Nr.: 285-448 www.wago.com/285-448
Fixierelement; für Hochstromklemmen 50 mm²; orange

Abdeckung

Abdeckung



Art-Nr.: 285-441 www.wago.com/285-441
Fingerschutzabdeckung; dient als Berührungsschutz für nicht belegte Klemmstellen und Brückerschlitze; für Hochstromklemmen 50 mm²; gelb

Brücker

Brücker



Art-Nr.: 285-450 www.wago.com/285-450
Brücker; isoliert; grau

Tragschiene

Montagematerial



Art-Nr.: 210-197 www.wago.com/210-197
Stahltragschiene; 35 x 15 mm; 1,5 mm dick; 2 m lang; gelocht; ähnlich EN 60715; silberfarben



Art-Nr.: 210-198 www.wago.com/210-198
Kupfertragschiene; 35 x 15 mm; 2,3 mm dick; 2 m lang; ungelocht; entsprechend EN 60715; kupferfarben



Art-Nr.: 210-506 www.wago.com/210-506
Stahltragschiene; 35 x 15 mm; 1,5 mm dick; 2 m lang; ungelocht; bandverzinkt; ähnlich EN 60715; silberfarben



Art-Nr.: 210-508 www.wago.com/210-508
Stahltragschiene; 35 x 15 mm; 1,5 mm dick; 2 m lang; gelocht; bandverzinkt; ähnlich EN 60715; silberfarben

Änderungen vorbehalten. Bitte beachten Sie auch die weitere Produktdokumentation!

WAGO GmbH & Co. KG
Hansastr. 27
32423 Minden
Telefon: +49571 887-0 | Fax: +49571 887-169
E-Mail: info.de@wago.com | Web: www.wago.com

Haben Sie Fragen zu unseren Produkten?
Wir stehen Ihnen telefonisch unter +49 (571) 887-44222 gern zur Verfügung.



Art-Nr.: 210-114

Stahltragschiene; 35 x 15 mm; 1,5 mm dick; 2 m lang; ungelocht; ähnlich EN 60715; silberfarben

www.wago.com/210-114

Warnabdeckung

Abdeckung



Art-Nr.: 285-440

Warnabdeckung; mit schwarzem Blitzpfeil; gelb

www.wago.com/285-440



Art-Nr.: 285-449

Warnabdeckung; gelb

www.wago.com/285-449

Potentialabgriff

Potentialabgriff



Art-Nr.: 285-447

Potentialabgriff; für Hochstromklemmen 50 mm²; Modulbreite 16 mm; 6,00 mm²; grau

www.wago.com/285-447

Aderendhülse

Aderendhülse



Art-Nr.: 216-109

Aderendhülse; Hülse für 10 mm² / AWG 8; ohne Kunststoffkragen; galvanisch verzinkt

www.wago.com/216-109



Art-Nr.: 216-110

Aderendhülse; Hülse für 16 mm² / AWG 6; ohne Kunststoffkragen; galvanisch verzinkt; metallisch braun

www.wago.com/216-110



Art-Nr.: 216-209

Aderendhülse; Hülse für 10 mm² / AWG 8; mit Kunststoffkragen; galvanisch verzinkt; rot

www.wago.com/216-209



Art-Nr.: 216-210

Aderendhülse; Hülse für 16 mm² / AWG 6; mit Kunststoffkragen; galvanisch verzinkt; Elektrolytkupfer; gasdicht aufgecrimpt; gemäß DIN 46228, Teil 4/09.90; blau

www.wago.com/216-210



Art-Nr.: 216-289

Aderendhülse; Hülse für 10 mm² / AWG 8; mit Kunststoffkragen; galvanisch verzinkt; Elektrolytkupfer; gasdicht aufgecrimpt; gemäß DIN 46228, Teil 4/09.90; rot

www.wago.com/216-289



Art-Nr.: 216-414

Aderendhülse; Hülse für 35 mm² / AWG 2; ohne Kunststoffkragen; galvanisch verzinkt; Elektrolytkupfer; gasdicht aufgecrimpt; gemäß DIN 46228, Teil 1/08.92; silberfarben

www.wago.com/216-414



Art-Nr.: 216-425

Aderendhülse; Hülse für 50 mm² / AWG 1; ohne Kunststoffkragen; galvanisch verzinkt; Elektrolytkupfer; gasdicht aufgecrimpt; gemäß DIN 46228, Teil 1/08.92

www.wago.com/216-425

Art-Nr.: 216-424

Aderendhülse; Hülse für 35 mm² / AWG 2; ohne Kunststoffkragen; galvanisch verzinkt; Elektrolytkupfer; gasdicht aufgecrimpt; gemäß DIN 46228, Teil 1/08.92; silberfarben

www.wago.com/216-424



Art-Nr.: 216-435

Aderendhülse; Hülse für 50 mm² / AWG 1; ohne Kunststoffkragen; galvanisch verzinkt; Elektrolytkupfer; gasdicht aufgecrimpt; gemäß DIN 46228, Teil 1/08.92

www.wago.com/216-435

Strom- und Spannungsabgriff

Strom- und Spannungsabgriff

Änderungen vorbehalten. Bitte beachten Sie auch die weitere Produktdokumentation!

WAGO GmbH & Co. KG
 Hansastr. 27
 32423 Minden
 Telefon: +49571 887-0 | Fax: +49571 887-169
 E-Mail: info.de@wago.com | Web: www.wago.com

Haben Sie Fragen zu unseren Produkten?
 Wir stehen Ihnen telefonisch unter +49 (571) 887-44222 gern zur Verfügung.



Art-Nr.: 855-501/150-000

Strom- und Spannungsabgriff bis 50 mm²; Primärer Bemessungsstrom 150 A; Sekundärer Bemessungsstrom 1 A; Bemessungsleistung 0,2 VA; Genauigkeitsklasse 0,5; abgesichert

www.wago.com/855-501/150-000

Werkzeug

Betätigungswerkzeug



Art-Nr.: 285-172

Innensechskantschlüssel; mit teilisoliertem Schaft; grün

www.wago.com/285-172



Art-Nr.: 285-173

Innensechskantschlüssel; mit teilisoliertem Schaft; mit Verdrehschutz; grün

www.wago.com/285-173

Downloads

Dokumentation

Ausschreibungstext

285-150 X81 - Datei	19 Feb 2019	xml 3,3 kB	Download
------------------------	-------------	---------------	----------

285-150 doc - Datei	4 Jan 2018	doc 24,1 kB	Download
------------------------	------------	----------------	----------

Weitere Informationen

		pdf 125,0 kB	Download
Technische Erläuterungen		pdf 2,2 MB	Download

CAD/CAE-Daten

CAD Daten

2D/3D Modelle 285-150		URL	Download
-----------------------	--	-----	----------

CAE Daten

WSCAD Universe 285-150		URL	Download
------------------------	--	-----	----------

ZUKEN Portal 285-150		URL	Download
----------------------	--	-----	----------

EPLAN Data Portal 285-150		URL	Download
---------------------------	--	-----	----------

Änderungen vorbehalten. Bitte beachten Sie auch die weitere Produktdokumentation!

WAGO GmbH & Co. KG
Hansastr. 27
32423 Minden
Telefon: +49571 887-0 | Fax: +49571 887-169
E-Mail: info.de@wago.com | Web: www.wago.com

Haben Sie Fragen zu unseren Produkten?
Wir stehen Ihnen telefonisch unter +49 (571) 887-44222 gern zur Verfügung.

Environmental Product Compliance

Compliance Search

Environmental Product Compliance 285-150

URL

Download

2-Leiter-Durchgangsklemme; 50 mm²; seitliche Beschriftungsaufnahmen; nur auf Tragschiene 35 x 15; POWER CAGE CLAMP; 50,00 mm²; grau

Handhabungshinweise

Montieren



Aufrasten einer Klemme auf die Tragschiene

Demontieren einer Klemme aus dem Verband

Leiter anschließen



Für optimale Kontaktkraft:

- Leiter biegen,
- Leiter ablängen (Das Leiterende muss gerade sein!) und
- Leiter abisolieren.

Bitte aufgedruckte, entsprechende Abisolierlänge beachten!

Änderungen vorbehalten. Bitte beachten Sie auch die weitere Produktdokumentation!

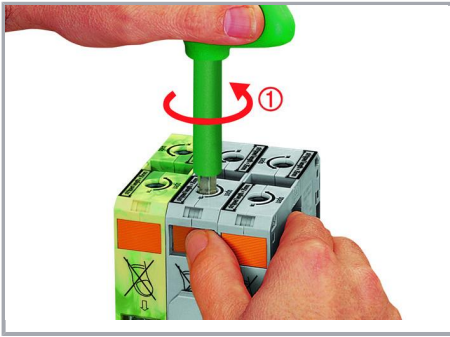

Leiteranschluss – Schritt 1

Innensechskantschlüssel gegen den Uhrzeigersinn bis zum Anschlag drehen, dann orangefarbene Taste (Arretierungsfunktion) drücken, Anschlussstelle bleibt geöffnet.

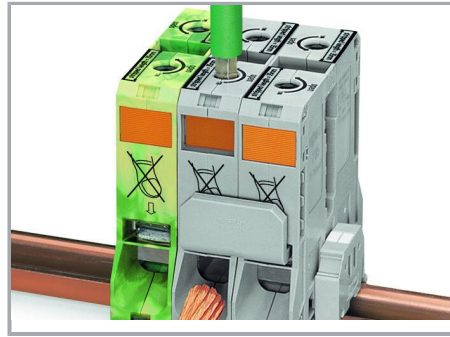

Leiteranschluss – Schritt 2

Abisolierten Leiter bis zum Anschlag in die Klemmstelle führen und in dieser Position halten.



Leiteranschluss – Schritt 3

Durch weiteren kurzen Linksdreh wird die Sperre aufgehoben und der Innensechskantschlüssel ohne Kraft zurückgeführt. Der Leiter ist sicher geklemmt.

Brücken

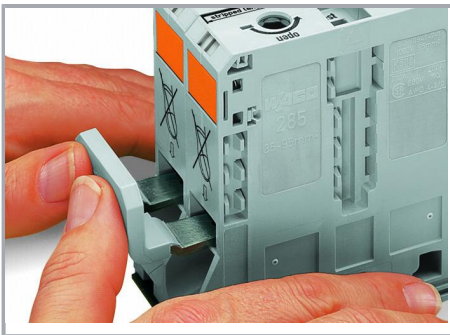

Brücken benachbarter Klemmen mit Querbrückern oberhalb der Leitereinführung, vor Leiteranschluss; der Nennquerschnitt bleibt erhalten.

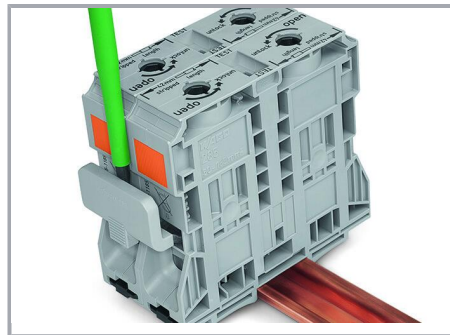

Brücker mit Betätigungswerkzeug lösen.

Abdeckung

Änderungen vorbehalten. Bitte beachten Sie auch die weitere Produktdokumentation!



Warnabdeckung signalisiert z. B.:

Achtung: Spannung, auch nach Ausschalten des Hauptschalters!

Gelbe Fingerschutzabdeckung dient als Berührungsschutz des Brückerschachtes und/oder der nicht belegten Klemmstelle (teilbar).

Potentialabgriff

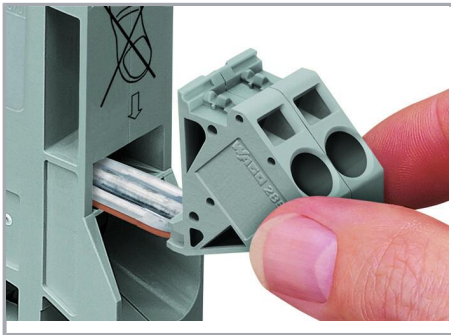

Sicherer und komfortabler Abgriff direkt an der Einspeisung; Einstecken des Abgriffes bei entspannter Feder, ohne angeschlossenen Leiter

Sicherheit

Änderungen vorbehalten. Bitte beachten Sie auch die weitere Produktdokumentation!

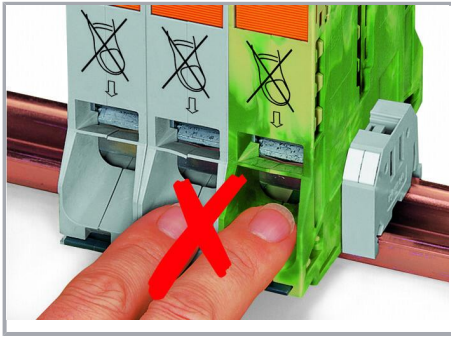

Achtung: Verletzungsgefahr!

Finger nicht in Leitereinführungsöffnung stecken!

Prüfen



Prüfen

Prüfen mit berührungsgeschütztem Prüfstecker Ø 4 mm (Prüfstecker sind nicht im WAGO-Lieferprogramm enthalten – z. B. Fa. Multi-Contact Deutschland GmbH)

Spannungsmessungen lassen sich, z. B. mit dem 2-poligen Spannungsprüfer (206-707), durchführen.

Beschriften

Änderungen vorbehalten. Bitte beachten Sie auch die weitere Produktdokumentation!

WAGO GmbH & Co. KG
Hansastr. 27
32423 Minden
Telefon: +49571 887-0 | Fax: +49571 887-169
E-Mail: info.de@wago.com | Web: www.wago.com

Haben Sie Fragen zu unseren Produkten?
Wir stehen Ihnen telefonisch unter +49 (571) 887-44222 gern zur Verfügung.

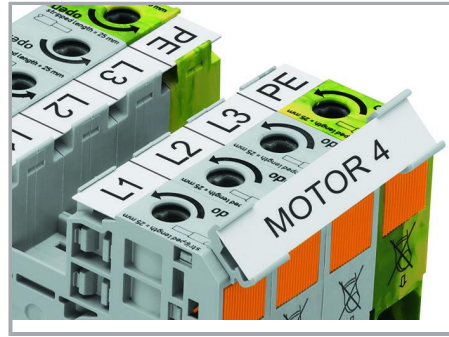
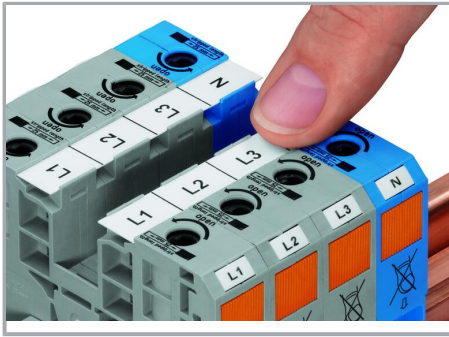

WMB-Beschriftungsschilder oder selbstklebende, bedruckbare Beschriftungstreifen lassen sich an den Hochstromklemmen für 35, 50 und 95 mm² aufbringen.

Beschriftungsadapter (285-442) für Beschriftungstreifen (2009-110) bzw. 2 WMB-Schilder für Klemmen 285-13x, 285-15x und 285-19x

Produktfamilie

POWER CAGE CLAMP

[Alle Produkte der Familie anzeigen](#)

Änderungen vorbehalten. Bitte beachten Sie auch die weitere Produktdokumentation!

WAGO GmbH & Co. KG
Hansastr. 27
32423 Minden
Telefon: +49571 887-0 | Fax: +49571 887-169
E-Mail: info.de@wago.com | Web: www.wago.com

Haben Sie Fragen zu unseren Produkten?
Wir stehen Ihnen telefonisch unter +49 (571) 887-44222 gern zur Verfügung.